

Orion

Conform to the
European Standard
EN14344

MAX
15 Kg



OK[®]
BABY



MADE IN ITALY

OKBABY S.r.l. • Via del Lavoro 26 • 24060 Telgate (BG) Italy
Tel. +39 035 830004 • Fax +39 035 832961
okbaby@okbaby.it

LIB127R04EU

Orion

Conform to the
European Standard
EN14344

MAX
15 Kg



LIB127R04EU

BABY®



MADE IN ITALY

OKBABY S.r.l. • Via del Lavoro 26 • 24060 Telgate (BG) Italy
Tel. +39 035 830004 • Fax +39 035 832961
okbaby@okbaby.it

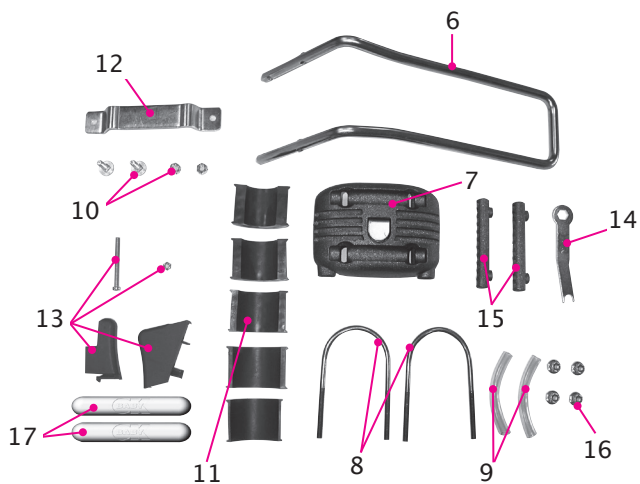
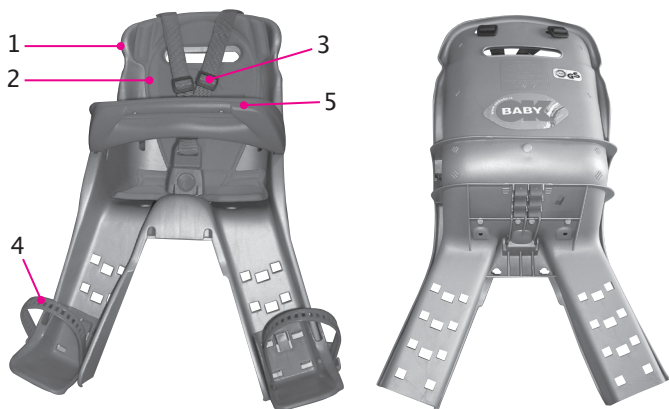

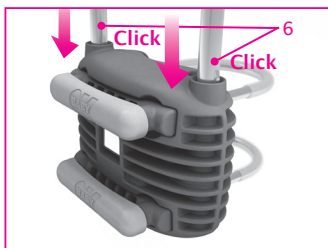
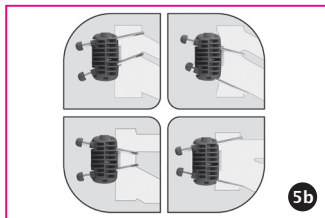
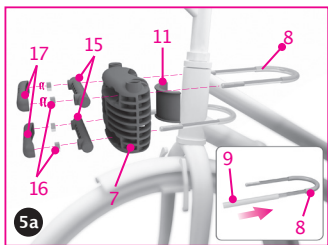
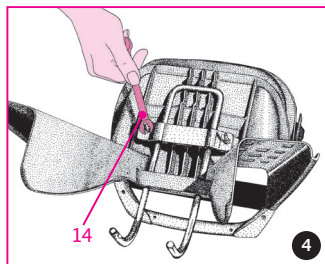
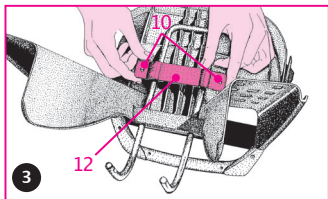
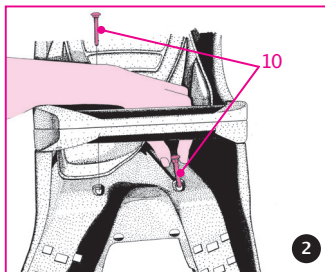
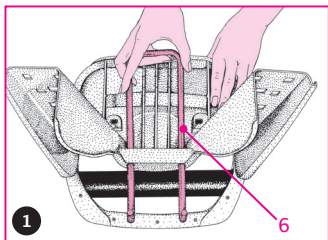

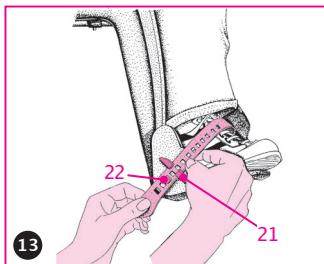
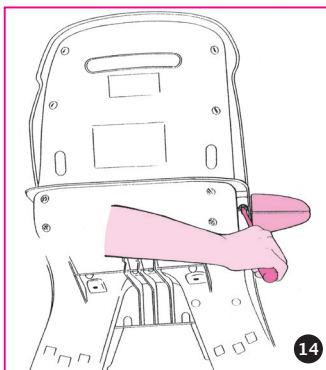
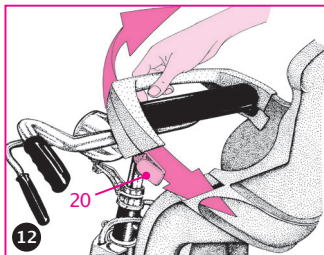
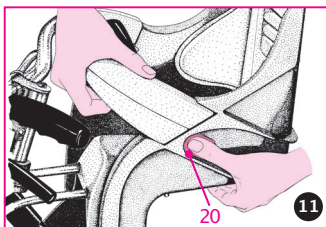
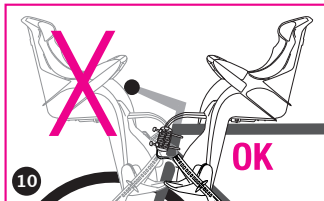
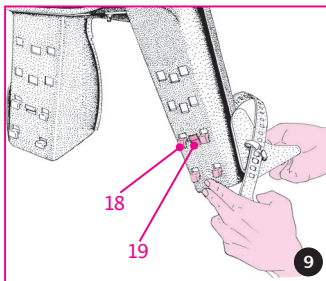
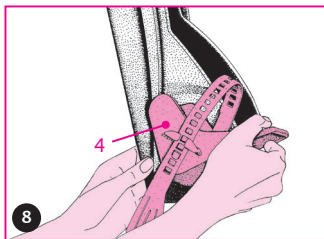

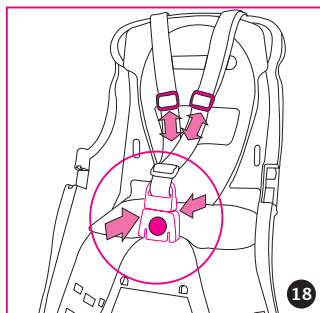
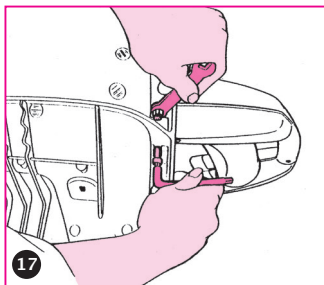
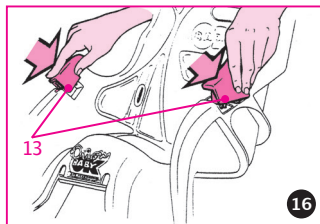
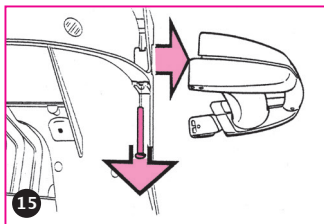

Leggere le istruzioni e conservarle per una futura consultazione.
Osservare e rispettare le avvertenze di sicurezza!
Familiarizzare con il montaggio e l'utilizzo, prima di utilizzare il seggiolino Orion.

Descrizione del prodotto

Orion è un seggiolino anteriore da bicicletta che si monta sul tubo di sterzo di telai con sezione rotonda di diametro compreso tra 32 a 52 mm. Orion è adatto al trasporto di bambini di età minima di circa 9 mesi e/o un peso minimo di 9Kg, fino ad un massimo di 15Kg.

Panoramica del prodotto

- 1 Seduta
- 2 Imbottitura (fissata con sistema in velcro)
- 3 Cinture di sicurezza
- 4 Poggiapiedi con rispettivo cinturino
- 5 Maniglione di contenimento
- 6 Braccio di supporto
- 7 Blocco di fissaggio
- 8 2 ferri ad U
- 9 2 guaine in plastica
- 10 2 viti M6x20 e rispettivi dadi con rondella dentellata
- 11 Set di cinque riduzioni per differenti diametri dei telai bici
- 12 Piastra di fissaggio al sedile
- 13 2 tappi di chiusura e vite M5x50 con dado M5 (quando si vuole togliere il maniglione di contenimento)
- 14 Chiavetta esagonale
- 15 2 perni rotanti
- 16 4 dadi esagonali M6 flangiati
- 17 2 carter di copertura viti

Informazioni importanti sulla sicurezza

- 1) Il seggiolino Orion deve essere montato tra il manubrio ed il conducente sul tubo dello sterzo della bicicletta come mostrato nelle presenti istruzioni (Illustrazione 10). Evitare di serrare le viti in maniera eccessiva e controllarne il serraggio periodicamente.
- 2) Verificare che la bici sia idonea per l'aggancio di carichi supplementari. Verificare le informazioni fornite assieme alla bicicletta o chiedere informazioni e consiglio al produttore della stessa.
- 3) Sistemare il seggiolino ed i suoi componenti in modo da conferire al bambino il massimo confort e sicurezza. Quando il bambino è nel seggiolino, lo schienale deve essere leggermente inclinato indietro, in modo da impedire che il bambino possa scivolare in

- avanti.
- 4) Verificare che ciascuna parte della bicicletta funzioni correttamente con il seggiolino montato.
 - 5) Verificare l'esistenza di eventuali leggi presenti nel vostro Stato che regolamentano l'utilizzo di seggiolini da bicicletta per il trasporto di bambini.
 - 6) Il seggiolino Orion è progettato per trasportare bambini con età minima circa di 9 mesi e/o un peso minimo di 9Kg, fino ad un massimo di 15Kg. Il bambino deve essere in grado di restare seduto autonomamente almeno per tutta la durata del giro in bicicletta.
 - 7) Verificare inizialmente e poi di volta in volta che il peso e le dimensioni del bambino non eccedano i massimi consentiti dal seggiolino.
 - 8) Verificare che il bambino o parte del suo abbigliamento non entrino in contatto con le parti in movimento del seggiolino o della bicicletta. Evitare che le mani ed i piedi del bambino possano entrare in contatto con la ruota o si possano incastrare nei freni.
 - 9) Verificare che non ci siano parti taglienti che possano entrare in contatto con il bambino.
 - 10) Verificare che le cinghie di sicurezza non siano allentate e che non entrino in contatto con le parti in movimento della bicicletta, in particolar modo con le ruote, anche quando nel seggiolino non viene trasportato il bambino.
 - 11) Utilizzare sempre le cinture di sicurezza. Assicurarsi che il bambino sia allacciato correttamente con le cinture al seggiolino.
 - 12) Il bambino nel seggiolino deve essere vestito e protetto dal freddo più che del conducente della bicicletta. Proteggere il bambino dalla pioggia.
 - 13) E' preferibile fare indossare al bambino un caschetto di protezione omologato.
 - 14) Verificare che il seggiolino non sia troppo caldo (ad esempio surriscaldato dal sole) prima di fare sedere il bambino.
 - 15) Togliere il seggiolino quando la bicicletta viene trasportata con l'automobile. Le turbolenze d'aria potrebbero danneggiare il seggiolino o staccare il seggiolino dalla bicicletta, causando incidenti.
 - 16) Verificate prima di ogni utilizzo che il seggiolino sia correttamente innestato nel blocco di fissaggio: tirando verso l'alto il braccio di supporto, il seggiolino non si deve staccare dal blocco di fissaggio.
 - 17) Il materiale del seggiolino (polipropilene) perde alcune delle sue proprietà meccaniche con il processo di invecchiamento se esposto per lungo periodo agli influssi dell'ambiente (sole, pioggia, ghiaccio, ecc.). In caso di normale utilizzo e esposizione agli influssi ambientali si consiglia di sostituire il seggiolino dopo tre anni.

 **Avvertenze**

- 1) **ATTENZIONE:** Non appoggiare ulteriori bagagli al seggiolino. Eventuali bagagli aggiuntivi devono essere applicati sul lato opposto della bicicletta rispetto al seggiolino. Es.: in caso di seggiolino posteriore, utilizzare un portapacchi anteriore e viceversa.
- 2) **ATTENZIONE:** Non modificare il seggiolino.
- 3) **ATTENZIONE:** La guida della bicicletta potrebbe essere differente con un bambino nel seggiolino; in particolare per quanto riguarda l'equilibrio, la sterzata e la frenata.
- 4) **ATTENZIONE:** Non parcheggiare mai la bicicletta lasciando il bambino incustodito nel seggiolino.
- 5) **ATTENZIONE:** Non utilizzare il seggiolino se una qualsiasi parte risulta mancante o rotta.
- 6) **ATTENZIONE:** Il seggiolino anteriore potrebbe ridurre la manovrabilità del manubrio.
- 7) Si consiglia di cambiare il tipo di manubrio quando l'angolo di sterzata per ciascun lato è inferiore a 45°.

Montaggio ed assemblaggio del seggiolino**Illustrazione 1:**

Con il seggiolino rovesciato inserire il braccio di supporto (6).

Illustrazione 2:

Dopo aver sollevato l'imbottitura, nella zona della seduta, inserite le due viti più corte (10) nei fori previsti.

Illustrazione 3:

Appoggiate la piastra di fissaggio (12) in corrispondenza delle viti (10) sporgenti dal fondo della seduta. Fissare la staffa tramite i due dadi M6 esagonali con rondella dentellata.

Illustrazione 4:

Con le viti allentate, posizionare il braccio di supporto in una delle tre posizioni predisposte, dopodichè stringere i dadi con la chiave (14) sino ad un completo fissaggio. La coppia di serraggio ottimale è 8Nm.

Illustrazione 5A-5B

Scegliere la riduzione in plastica (11) adatta al diametro del canotto di sterzo della bicicletta ed inserirla nel blocco di fissaggio (7). Su ciascuna riduzione sono riportati i diametri di riferimento. Applicare le guaine (9) ai ferri ad "U" (8). Scegliere una delle configurazioni possibili in base al tipo di telaio della vostra bicicletta, come mostrato in figura 5B. Inserire le estremità dei ferri ad "U" (8) nel blocco di fissaggio (7), nei perni rotanti (15) e quindi fissare il tutto con i 4 dadi esagonali (16). Applicare i carter (17) per coprire le parti sporgenti dei ferri ad "U" (8).

Illustrazione 6:

Prendere il seggiolino ed inserire le estremità del braccio di supporto (6) nei due fori previsti sul blocco di fissaggio (7). Verificare che il

braccio di supporto sia correttamente inserito e bloccato dalla molla di sicurezza: tirando il seggiolino verso l'alto, questo non deve uscire dal blocco di fissaggio. Nel caso in cui il seggiolino dovesse interferire con il manubrio o con la pedalata, tornare alla illustrazione 4 e regolare il braccio di supporto del seggiolino spostandolo avanti o indietro secondo necessità.

Illustrazione 7:

Per estrarre il seggiolino, tenere premuto il pulsante centrale del blocco di fissaggio (7) e tirare il seggiolino verso l'alto.

Illustrazione 8:

Inserite i poggiatesta (4) con rispettiva cintura nelle relative sedi.

Illustrazione 9:

Fate passare i quattro ganci (18) nelle sedi previste e premete verso il basso fino a quando scatta la linguetta di bloccaggio (19).

Per regolare in altezza i poggiatesta:

- Premere con un dito la linguetta di bloccaggio (19) dall'esterno alzando il poggiatesta con l'altra mano, quindi estrarlo dalla sede.
- Inserire il poggiatesta nella posizione desiderata.

Uso del seggiolino**Illustrazione 10:**

Montare il seggiolino esclusivamente tra il manubrio e la sella.

Illustrazione 11:

Oltre alle cinture di sicurezza, il seggiolino Orion ha un maniglione di contenimento che impedisce al bambino di alzarsi e di muoversi pericolosamente durante il trasporto. Per aprire il maniglione premere il pulsante (20) ed estrarlo dalla sua sede facendo ruotare il maniglione fino a fondo corsa.

Illustrazione 12:

Dopo aver fatto sedere il bambino, chiudere il maniglione fino ad inserimento completo del pulsante (20) nella sua sede. Verificare che il maniglione sia bloccato.

Illustrazione 13:

Quando il bambino è seduto nel seggiolino, procedere con il fissaggio di sicurezza dei piedi, facendo passare la cintura sotto il ponticello (21) e bloccandola sul perno (22) della posizione desiderata. Per liberare i piedi del bambino tirare verso l'esterno la cintura per svincolarla dal perno (22).

Illustrazione 14:

Il maniglione di contenimento è adatto per bambini di pochi mesi di età (dai 7 ai 10 Kg circa). Quando il bambino supera i 10Kg, il maniglione potrebbe stringere il bambino e di conseguenza risulta necessario rimuoverlo. In questo modo il seggiolino può essere usato fino ad un peso massimo del bambino di 15Kg. Per rimuovere il maniglione fare leva con un normale cacciavite facendo saltare il bottone di bloccaggio del perno.

Illustrazione 15:

Il perno a questo punto può essere estratto dalla sede liberando il maniglione di contenimento.

Illustrazione 16:

Inserire a scatto con una leggera pressione i due tappi (13) per chiudere le aperture create dalla mancanza del maniglione.

Illustrazione 17:

Per rimettere il maniglione, rimuovere i tappi di chiusura (13) e ricollocare il maniglione utilizzando la vite ed il dado relativi stringendoli con la chiave in dotazione (14).

Illustrazione 18:

Allacciare le cinture al bambino regolando la lunghezza a seconda della statura del bambino. La regolazione si ottiene facendo scorrere le fibbie nelle cinture. Per slacciare le cinture premere contemporaneamente i due pulsanti (anteriore e posteriore) presenti nella chiusura.

Manutenzione

- 1) Pulire il seggiolino, l'imbottitura e le cinture con acqua tiepida e con un detergente neutro. Non utilizzate solventi o detersivi corrosivi ed abrasivi. Lasciare asciugare l'imbottitura all'aria. Non stirare.
- 2) La riparazione del seggiolino e la sostituzione di componenti danneggiati deve essere eseguita esclusivamente da personale autorizzato.

Dati tecnici

Prodotto	Seggiolino da bicicletta per bambini OKBABY mod. ORION
Dimensioni	54x45x33 cm (HxLxP)
Peso	2,2 Kg

Accessori optional

- **Blocco di fissaggio supplementare seggiolino Orion n. 37664000**
- **Parabrezza Wind Stop n. 37210001**
Realizzato in policarbonato Lexan, flessibile ed infrangibile. Completo di blocco di fissaggio.
- **Blocco di fissaggio supplementare Wind Stop n. 37219999**

Conformità e produttore

Prodotto in conformità con la Normativa Europea EN14344.

Produttore:

OKBABY srl, Via del Lavoro 26, 24060 Telgate (BG) Italy.
+39 035 830004 - okbaby@okbaby.it - www.okbaby.it

Front mounted child bike seat OKBABY ORION

Read the instructions and keep them for future reference.
Follow and comply with the safety precautions!
Make sure you know how to mount and use the Orion child seat before using it.

Product description

Orion is a front seat that is mounted on the bicycle frame head tube with a round section diameter of between 32 to 52 mm. Orion is designed for carrying children who are at least about 9 months old and/or who have a minimum weight of 9 kg, and up to a maximum of 15kg.

Product overview

- 1 Seat
- 2 Padding (fixed with Velcro system)
- 3 Safety belts
- 4 Footrests with their respective straps
- 5 Bumper bar
- 6 Support arm
- 7 Fastening block
- 8 2 U-shaped brackets
- 9 2 plastic covers
- 10 2 M6x20 screws and their respective nuts with toothed washers
- 11 Set of five reductions for different sized bicycle frames
- 12 Seat fixing plate
- 13 2 closing caps and relative M5x50 screws with M5 nuts (when the bumper bar is to be removed)
- 14 Hexagon ring wrench
- 15 2 rotating pins
- 16 4 M6 hexagonal flanged nuts
- 17 2 screw casings

Important safety information

- 1) The Orion child seat must be mounted between the handlebar and the driver on the bicycle head tube, as shown in this manual (Illustration 10). Do not tighten the screws excessively and check the tightness periodically.
- 2) Check that the bicycle is suitable for adding supplementary loads. Check the information supplied along with the bicycle or ask for information and advice from the bicycle manufacturer.
- 3) Adjust the seat and its components in order to give the child the most comfort and safety. When the child is in the seat, the backrest should be slightly tilted backwards, so as to prevent the child from sliding forward.

- 4) Check to ensure that each part of your bicycle is working properly with the seat mounted.
- 5) Check the existence of any laws present in your State that govern the use of child bike seats.
- 6) The Orion child seat is designed for carrying children who are at least about 9 months old and/or who have a minimum weight of 9 kg, and up to a maximum of 15kg. The child must be able to sit independently, at least for the duration of the ride.
- 7) Check initially and then periodically that the weight and size of the child does not exceed the maximum allowed by the seat.
- 8) Check that the child or part of his clothes do not come into contact with moving parts of the seat or bicycle.
Avoid the child's hands and feet coming into contact with the wheel or being caught in the brakes.
- 9) Ensure that there are no sharp edges that could come into contact with the child.
- 10) Ensure that the safety belts are not loose and do not come into contact with the moving parts of the bicycle, especially with the wheels, even when the child is not being carried in the seat.
- 11) Always use the safety belts. Make sure your child is properly secured with the seat belts.
- 12) The child in the seat must be clothed and protected from the cold more than the person riding the bicycle. Protect the child from rain.
- 13) It is advised to make the child wear an approved protective helmet.
- 14) Check that the seat is not too hot (e.g., overheated by the sun) prior to placing the child in it.
- 15) Remove the seat when the bicycle is transported by car. Strong wind could damage the seat or detach it from the bicycle, causing accidents.
- 16) Before each use, check the seat is fitted onto the fastening block correctly: on pulling the support arm upwards, the fastening block must hold the seat down firmly.
- 17) The seat material (polypropylene) loses some of its mechanical properties with ageing if exposed for longer periods to environmental conditions (sun, rain, ice, etc.). In the case of normal use and exposure to environmental conditions, the seat should be replaced after 3 years.

Warnings

- 1) **WARNING:** Do not place any additional baggage on the seat. Any additional baggage must be placed on the opposite side of the bicycle with respect to the seat. For example: if the seat is in the rear of the bicycle, use a front bag carrier and vice versa.
- 2) **WARNING:** Do not modify the seat.
- 3) **WARNING:** The ride of the bicycle may be different with a child in the seat, especially regarding the balance, steering and braking.

- 4) **WARNING:** Never park the bicycle leaving the child unattended in the seat.
- 5) **WARNING:** Do not use the seat if any part is missing or broken.
- 6) **WARNING:** A front mounted seat can reduce the manoeuvrability of the handlebar.
- 7) It is recommended to change the type of handlebar if the steering angle for each side is less than 45 °.

Mounting and assembling the child seat

Illustration 1:

Holding the seat upside-down, insert the support arm (6).

Illustration 2:

After having lifted up the padding in the seating area, insert the shortest two screws (10) in the holes.

Illustration 3:

Place the fixing plate (12) in correspondence with the screws (10) protruding from the bottom of the seat. Attach the clamp using the two M6 hexagonal nuts with the toothed washer.

Illustration 4:

With the screws loosened, place the support arm in one of three possible positions, then tighten the nuts using the wrench (14) until they are tightly fastened. Optimal torque is 8Nm.

Illustration 5A-5B

Choose the plastic reduction (11) which is adapted to the diameter of the bicycle's steering tube and insert it in the fastening block (7). Each reduction shows the reference diameters. Apply the covers (9) to the U-shaped brackets (8). Choose one of the possible configurations based on the type of bicycle frame you have, as shown in figure 5B. Insert the ends of the U-shaped brackets (8) in the fastening block (7), in the rotating pins (15) and then secure them with the 4 hexagonal nuts (16). Apply the casings (17) to cover the protruding parts of the U-shaped brackets (8).

Illustration 6:

Take the seat and insert the two ends of the support arm (6) into the fastening block holes. Verify that the support arm is correctly inserted and locked by the safety spring release: pulling the seat upwards, this should not exit the fastening block.

In case the seat interferes with the handlebars or with pedalling, return to the illustration 4 and adjust the support arm of the seat, moving it forwards or backwards as required.

Illustration 7:

To remove the seat, hold the centre button of the fastening block (7) and pull the seat upwards.

Illustration 8:

Insert each footrest (4) with the respective strap in the relative housing.

Illustration 9:

Pass the four hooks (18) in the housings provided and press down until the catch snaps (19).

To adjust the height of the footrests:

- Push the catch (19) with a finger from the outside, while raising the footrest with the other hand, then remove the footrest from its housing.
- Insert the footrest in the desired position.

Use of the seat:**Illustration 10:**

Only mount the seat between the handlebars and the bicycle saddle.

Illustration 11:

Apart from the safety belts, the Orion child's seat has a bumper bar that prevents the child from getting up and moving around dangerously while being carried. To open the bumper bar, push the button (20). Take the bumper bar out of its housing by rotating it until it stops.

Illustration 12:

After having seated the child, close the bumper bar until the button (20) is completely inserted in its housing. Check that the bumper bar is blocked.

Illustration 13:

When the child is seated in the seat, secure his/her feet by passing the strap under the bracket (21), and blocking the strap on the pin (22) in the desired position. To release the child's feet, pull the strap outwards to release it from the pin (22).

Illustration 14:

The bumper bar is suitable for children who are a few months old (weighing about 7 to 10 Kg). When the child weighs over 10kg, the bumper bar could squeeze the child and it would therefore be necessary to remove it. In this way the seat can be used up to a maximum child weight of 15kg. To remove the bumper bar, exercise pressure with a normal screwdriver, removing the cap blocking the pin.

Illustration 15:

At this point the pin can be extracted from the housing, releasing the bumper bar.

Illustration 16:

Using light pressure, snap the two closing caps (13) into place to close the openings that have been formed due to the absence of the bumper bar.

Illustration 17:

If you want to replace the bumper bar, remove the closing caps (13) and put the bumper bar back into place using the relative screw and nut, tightening it with the wrench supplied (14).

Illustration 18:

Fasten the child with the seat belts by adjusting the length based on the child's height. The adjustment is achieved by sliding the buckles on

the belts. To unfasten the belts, simultaneously press the two buttons (front and rear) on the clasp.

Maintenance

- 1) Clean the seat, the padding and the belts with warm water and a mild detergent. Do not use solvents or abrasive or corrosive detergents. Leave the padding to dry in the open air. Do not iron
- 2) Repair of the seat and replacement of damaged components must only be performed by authorized personnel.

Technical specifications

Product	OKBABY Child bike seat model ORION
Size	54x45x33 cm (HxLxP)
Weight	2.2 Kg

Optional accessories

- **Orion seat supplementary fastening block no. 37664000**
- **Wind Stop windscreen no. 37210001**
Made of flexible and shatter-proof Lexan polycarbonate.
Complete with fastening block.
- **Wind Stop supplementary fastening block no. 37219999**

Compliance and manufacturer information

Manufactured in compliance with European Standard EN14344.

Manufacturer:

OKBABY srl, Via del Lavoro 26, 24060 Telgate (BG) Italy.
+39 035 830004 - okbaby@okbaby.it - www.okbaby.it

Lire ces instructions et les conserver pour toute consultation future. Observer et respecter les consignes de sécurité ! Avant d'utiliser le siège vélo pour enfant Orion, se familiariser avec le montage et le mode d'emploi.

Description du produit

Orion est un siège de vélo avant pour enfant qui se monte sur le tube de direction de cadres ayant une section ronde d'un diamètre compris entre 32 et 52 mm. Orion est adapté au transport d'enfants âgés à partir de 9 mois environ et/ou ayant un poids corporel compris entre 9 et 15 kg.

Plan en panoramique du produit

- 1 Assise
- 2 Rembourrage (fixé avec un système en velcro)
- 3 Ceintures de sécurité
- 4 Repose-pieds avec sa bride
- 5 Barre de retenue
- 6 Bras de support
- 7 Bloc de fixation
- 8 2 fers en U
- 9 2 gaines en plastique
- 10 2 vis M6x20 et écrous correspondants avec rondelle dentée
- 11 Set de cinq réductions pour les différents diamètres des cadres de vélo
- 12 Plaque de fixation au siège
- 13 2 bouchons de fermeture et vis M5x50 avec écrou M5 (quand on veut enlever la barre de retenue)
- 14 Clavette hexagonale
- 15 2 pivots rotatifs
- 16 4 écrous hexagonaux M6 bridés
- 17 2 capes protège vis

Informations importantes sur la sécurité

- 1) Le siège Orion doit être monté entre le guidon et le conducteur sur le tube de direction du vélo comme le montrent les présentes instructions (Illustration 10). Ne pas serrer excessivement les vis et en vérifier régulièrement le serrage.
- 2) Vérifier que le vélo est adapté à la fixation de charges supplémentaires. Vérifier les informations fournies en même temps que le vélo ou demander des informations et des conseils au fabricant de ce dernier.
- 3) Installer le siège et ses pièces de façon à donner à l'enfant un

- confort et une sécurité maximum. Lorsque l'enfant est installé dans le siège, le dossier doit être légèrement incliné vers l'arrière afin d'empêcher que l'enfant ne glisse vers l'avant.
- 4) Une fois le siège monté, vérifier que chaque partie du vélo fonctionne correctement.
 - 5) Vérifier la présence de lois éventuellement en vigueur dans votre pays régissant l'utilisation de sièges de vélo pour le transport d'enfants.
 - 6) Le siège Orion est conçu pour transporter des enfants âgés à partir de 9 mois environ et/ou ayant un poids corporel compris entre 9 et 15 kg. L'enfant doit être capable de rester assis tout seul pendant toute la durée de la balade à vélo.
 - 7) Vérifier au début, puis régulièrement, que le poids et la taille de l'enfant ne dépassent pas le maximum autorisé pour le siège.
 - 8) Vérifier que l'enfant ou ses vêtements n'entrent pas en contact avec les pièces en mouvement du siège ou du vélo. S'assurer que les mains et les pieds de l'enfant n'entrent pas en contact avec la roue ou ne se coincent pas dans les freins.
 - 9) Vérifier l'absence de pièces coupantes pouvant entrer en contact avec l'enfant.
 - 10) Vérifier que les ceintures de sécurité ne sont pas lâches et qu'elles n'entrent pas en contact avec les parties en mouvement du vélo, en particulier avec les roues, même lorsque le siège est vide.
 - 11) Ne jamais oublier d'attacher les ceintures de sécurité. S'assurer que l'enfant est correctement attaché au siège avec les ceintures de sécurité.
 - 12) L'enfant installé dans le siège doit être habillé et protégé du froid encore plus que le conducteur du vélo. Protéger l'enfant de la pluie.
 - 13) Il est préférable de faire porter à l'enfant placé dans le siège de vélo un casque de protection homologué.
 - 14) Vérifier que le siège n'est pas trop chaud (par exemple surchauffé par le soleil) avant d'y installer l'enfant.
 - 15) Retirer le siège lorsque le vélo est transporté en voiture. Les trous d'air pourraient abîmer le siège ou détacher le siège du vélo, provoquant des accidents.
 - 16) Vérifiez à chaque utilisation que le siège est correctement enclenché dans le bloc de fixation : en tirant le bras de support vers le haut, le siège ne doit pas se détacher du bloc de fixation.
 - 17) Le matériel du siège (polypropylène) perd certaines de ses propriétés mécaniques avec le processus de vieillissement s'il est exposé pendant longtemps aux influences de l'environnement (soleil, pluie, gel, etc.). Dans le cas d'utilisation et d'exposition aux influences de l'environnement normales, nous vous conseil-

 lons de remplacer le siège après trois ans.

Avertissements

- 1) **ATTENTION** : Ne pas installer d'autres bagages sur le siège. Tout autre bagage supplémentaire doit être appliqué sur le côté opposé du vélo par rapport au siège. Ex. : en cas de siège postérieur, utiliser un porte-bagages avant et vice-versa.
- 2) **ATTENTION** : Ne pas apporter de modifications au siège.
- 3) **ATTENTION** : La conduite du vélo peut s'avérer différente lorsqu'un enfant est installé dans le siège, en particulier pour ce qui est de l'équilibre, du braquage et du freinage.
- 4) **ATTENTION** : Ne jamais garer son vélo en laissant l'enfant sans surveillance dans le siège.
- 5) **ATTENTION** : Ne pas utiliser le siège si une pièce quelconque manque ou est cassée.
- 6) **ATTENTION** : Le siège avant pourrait réduire la manœuvrabilité du guidon.
- 7) On conseille de changer de type de guidon lorsque l'angle de braquage de chaque côté est inférieur à 45°.

Montage et assemblage du siège

Illustration 1 :

Renverser le siège, puis introduire le bras de support (6).

Illustration 2 :

Après avoir soulevé le rembourrage de l'assise, introduire les deux vis les plus courtes (10) dans les trous prévus à cet effet.

Illustration 3 :

Poser la plaque de support (12) au niveau des vis (10) sortant du fond de l'assise. Fixer l'étrier à l'aide des deux écrous M6 hexagonaux à rondelle dentée.

Illustration 4 :

Desserrer les vis, positionner le bras de support dans une des trois positions prédisposées, puis serrer jusqu'au bout les écrous à l'aide de la clef (14). Le couple de serrage optimal est 8Nm.

Illustration 5A-5B

Choisir la réduction en plastique (11) adaptée au diamètre du tube de direction du vélo et l'introduire dans le bloc de fixation (7). Les diamètres de renvoi sont reportés sur chaque réduction. Appliquer les gaines (9) aux fers en "U" (8). Choisir une des configurations possibles en fonction du type de cadre de son vélo (voir illustration 5B). Introduire les extrémités des fers en "U" (8) dans le bloc de fixation (7), dans les pivots rotatifs (15), puis fixer le tout à l'aide des 4 écrous hexagonaux (16). Appliquer les capes (17) pour protéger les parties saillantes des fers en "U" (8).

Illustration 6 :

Prendre le siège et introduire les extrémités du bras de support (6)

dans les deux trous prévus sur le bloc de fixation (7). Vérifier que le bras de support est correctement placé et bloqué par le ressort de sécurité : en tirant le siège vers le haut, ce dernier ne doit pas sortir du bloc de fixation.

Si le siège gêne le guidon ou le pédalage, revenir à l'illustration 4 et régler le bras de support du siège en le déplaçant en avant ou en arrière selon le besoin.

Illustration 7 :

Pour extraire le siège, tenir pressé le poussoir central du bloc de fixation (7) et tirer le siège vers le haut.

Illustration 8 :

Introduire les repose-pieds (4) et leur bride dans leur siège respectif.

Illustration 9 :

Faire passer les quatre crochets (18) dans leurs sièges et pousser vers le bas jusqu'à ce que la languette de blocage (19) s'enclenche.

Pour régler en hauteur les repose-pieds :

- Pousser avec un doigt sur la languette de blocage (19) de l'extérieur en levant le repose-pieds de l'autre main, puis le sortir de son siège.
- Placer le repose-pieds dans la position souhaitée.

Emploi du siège

Illustration 10 :

Monter le siège exclusivement entre le guidon et la selle.

Illustration 11 :

En plus des ceintures de sécurité, le siège Orion présente une barre de retenue qui empêche à l'enfant de se lever et de faire des mouvements dangereux durant le transport. Pour ouvrir cette barre de retenue, presser le poussoir (20) et le sortir de son siège en faisant tourner la barre de retenue jusqu'à sa butée de fin de course.

Illustration 12 :

Après avoir fait asseoir l'enfant, fermer la barre de retenue jusqu'à ce que le poussoir (20) s'enclenche complètement dans son siège. Vérifier que la barre de retenue est bloquée.

Illustration 13 :

Une fois que l'enfant est assis dans le siège vélo, procéder à la fixation de sécurité des pieds en faisant passer la ceintures sous la barrette de fixation (21) et en la bloquant sur le pivot (22) dans la position souhaitée. Pour dégager les pieds de l'enfant, tirer la ceintures vers l'extérieur pour la libérer du pivot (22).

Illustration 14 :

La barre de retenue est adaptée aux enfants de quelques mois (de 7 à 10 kg environ). Lorsque l'enfant dépasse les 10 kg, la barre de retenue pourrait serrer l'enfant : il est donc nécessaire de l'enlever. De cette façon, le siège peut être utilisé jusqu'à un poids maximum de l'enfant de 15 kg. Pour enlever la barre de retenue, faire levier avec un tournevis normal en faisant sauter le bouton de blocage du pivot.

Illustration 15 :

Le pivot peut alors être extrait de son siège, libérant ainsi la barre de retenue.

Illustration 16 :

Enclencher les deux bouchons (13) en exerçant une légère pression afin de fermer les ouvertures qui se sont créées du fait de l'absence de la barre de retenue.

Illustration 17 :

Pour remettre la barre de retenue, enlever les bouchons de fermeture (13) et replacer la barre en utilisant la vis et l'écrou correspondants et en les serrant à l'aide de la clef comprise dans la fourniture (14).

Illustration 18 :

Boucler les ceintures sur l'enfant en ajustant leur longueur en fonction de sa taille. Ajuster la longueur en faisant glisser les boucles dans les ceintures. Pour déboucler les ceintures, presser simultanément les deux poussoirs (avant et arrière) qui se trouvent dans la fermeture.

Entretien

- 1) Nettoyer le siège, le rembourrage et les ceintures avec de l'eau tiède et un produit nettoyant neutre. Ne pas utiliser de solvants ni de détergents corrosifs et abrasifs. Mettre le rembourrage à sécher à l'air. Ne pas repasser.
- 2) Seul un personnel autorisé pourra se charger de la réparation du siège vélo et du remplacement des pièces endommagées.

Données techniques

Produit	Siège de vélo pour enfant OKBABY modèle ORION
Dimensions	54x45x33 cm (HxLxP)
Poids	2,2 kg

Accessoires en option

- **Bloc de fixation supplémentaire siège Orion n. 37664000**
- **Pare-brise Wind Stop n. 37210001**
Réalisé en polycarbonate Lexan, flexible et incassable.
Muni d'un bloc de fixation
- **Bloc de fixation supplémentaire Wind Stop n. 37219999**

Conformité et producteur

Produit conformément à la Réglementation Européenne EN14344.

Producteur :

OKBABY srl, Via del Lavoro 26, 24060 Telgate (BG) Italy.
+39 035 830004 - okbaby@okbaby.it - www.okbaby.it

Front-Kindersitz für das Fahrrad OKBABY ORION

Lesen Sie die Anweisungen und bewahren Sie sie für zukünftige Konsultation auf. Beachten und berücksichtigen Sie die Sicherheitswarnungen!

Machen Sie sich mit der Montage und Verwendung vertraut, bevor Sie den Kindersitz Orion verwenden.

Produktbeschreibung

Orion ist ein Front-Kindersitz für das Fahrrad, der auf den Steuerrohr von Rahmen mit rundem Querschnitt eines Durchmessers zwischen 32 und 52 mm montiert wird. Orion eignet sich für den Transport von Kindern eines Mindestalters von circa 9 Monaten und/oder eines Mindestgewichts von 9 kg, bis zu einem Maximalgewicht von 15 kg.

Produktübersicht

- 1 Sitzfläche
- 2 Polsterung (mit Klettband-System befestigt)
- 3 Sicherheitsgurte
- 4 Fußstützen mit entsprechendem Riemen
- 5 Herausfallschutz
- 6 Haltearm
- 7 BHalteblock
- 8 2 Eisen in U-Form
- 9 2 Plastikhüllen
- 10 2 M6x20-Schrauben und entsprechende Muttern mit Zahnscheiben
- 11 Set mit fünf Reduzierungen für verschiedene Durchmesser der Fahrradrahmen
- 12 Platte zur Befestigung am Sitz
- 13 2 Verschlussdeckel und M5x50-Schrauben mit M5-Mutter (wenn man den Herausfallschutz abnehmen will)
- 14 Inbusschlüssel
- 15 2 Drehstifte
- 16 4 geflanschte M6-Sechskantmuttern
- 17 2 Abdeckungen für Schrauben

Wichtige Informationen zur Sicherheit

- 1) Der Kindersitz Orion muss zwischen Fahrradlenker und Fahrer auf dem Steuerrohr des Fahrrades montiert werden, wie in der vorliegenden Anleitung (Illustration 10) gezeigt. Vermeiden, die Schrauben zu stark festzuziehen und deren Befestigung regelmäßig kontrollieren.
- 2) Überprüfen, ob das Fahrrad für die Anbringung weiterer Lasten geeignet ist. Die zusammen mit dem Fahrrad gelieferten Informationen überprüfen oder Informationen und Tipps von dessen Hersteller anfordern.
- 3) Den Kindersitz und seine Bauteile so anbringen, dass das Kind

höchsten Komfort und höchste Sicherheit genießt. Wenn das Kind im Kindersitz ist, so muss die Rückenlehne leicht nach hinten geneigt sein, um zu verhindern, dass das Kind nach vorne rutschen kann.

- 4) Überprüfen, dass jedes Fahrradteil bei montiertem Kindersitz perfekt funktioniert.
 - 5) Das Vorhandensein von eventuellen Gesetzen in Ihrem Land überprüfen, die die Verwendung von Fahrrad-Kindersitzen für den Transport von Kindern reglementieren.
 - 6) Der Kindersitz Orion ist für den Transport von Kindern eines Mindestalters von circa 9 Monaten und/oder eines Mindestgewichts von 9 kg, bis zu einem Maximalgewicht von 15 kg geplant. Das Kind muss dazu in der Lage sein, zumindest während der gesamten Dauer des Fahrradausflugs selbständig sitzen zu bleiben.
 - 7) Anfangs und dann von Mal zu Mal überprüfen, dass das Gewicht und die Größe des Kindes nicht die vom Kindersitz zulässigen Höchstwerte überschreiten.
 - 8) Überprüfen, dass das Kind oder ein Teil seiner Kleidung nicht mit den in Bewegung befindlichen Teilen des Kindersitzes oder des Fahrrads in Kontakt kommen.
Vermeiden, dass die Hände und Füße des Kindes mit dem Rad in Kontakt kommen oder sich in den Bremsen einklemmen können.
 - 9) Überprüfen, dass es keine scharfen Kanten gibt, die mit dem Kind in Kontakt kommen können.
 - 10) Überprüfen, dass die Sicherheitsgurte nicht gelockert sind und dass sie nicht mit den in Bewegung befindlichen Teilen des Fahrrads, insbesondere mit den Rädern, in Kontakt kommen, auch wenn im Kindersitz kein Kind transportiert wird.
 - 11) Die Sicherheitsgurte immer verwenden. Sicherstellen, dass das Kind korrekt mit den Gurten am Kindersitz angeschnallt ist.
 - 12) Das Kind im Kindersitz muss mehr als der Fahrer des Fahrrads bekleidet und vor Kälte geschützt sein. Das Kind vor Regen schützen.
 - 13) Es empfiehlt sich, dem Kind einen zugelassenen Schutzhelm aufzusetzen.
 - 14) Sicherstellen, dass der Kindersitz nicht zu heiß ist (zum Beispiel von der Sonne aufgeheizt), bevor man das Kind Platz nehmen lässt.
 - 15) Den Kindersitz abnehmen, wenn das Fahrrad auf dem Auto transportiert wird. Die Luftwirbel könnten den Kindersitz beschädigen oder ihn vom Fahrrad herunterreißen und somit Unfälle verursachen.
 - 16) Stellen Sie vor jedem Gebrauch sicher, dass der Kindersitz korrekt im Halteblock eingerastet ist: ziehen Sie dazu den Haltearm nach oben; der Kindersitz darf sich nicht vom Halteblock ablösen.
 - 17) Das Material des Kindersitzes (Polypropylen) verliert durch Alterungsprozesse einige mechanische Eigenschaften, wenn es langfristig Umwelteinflüssen (Sonne, Regen, Eis, usw.) ausgesetzt ist. Bei normaler Verwendung und ständigem Aussetzen an Umwelteinflüsse empfehlen wir, den Kindersitz nach drei Jahren zu ersetzen.
-  se empfehlen wir, den Kindersitz nach drei Jahren zu ersetzen.

Warnungen

- 1) **ACHTUNG:** Kein weiteres Gepäck auf den Kindersitz stützen. Eventuelle, zusätzliche Gepäckstücke müssen gegenüber dem Kindersitz auf der Gegenseite angebracht werden. Z. B.: Im Falle eines hinten angebrachten Kindersitzes einen Front-Gepäckträger verwenden und umgekehrt.
- 2) **ACHTUNG:** Den Kindersitz nicht modifizieren.
- 3) **ACHTUNG:** Das Fahren des Fahrrads könnte mit einem Kind im Kindersitz anders sein; dies gilt insbesondere mit Hinblick auf Gleichgewicht, Lenkbewegung und Bremsung.
- 4) **ACHTUNG:** Das Fahrrad nie parken und dabei das Kind unbewacht im Kindersitz lassen.
- 5) **ACHTUNG:** Den Kindersitz nicht verwenden, wenn irgendein Teil fehlt oder kaputt ist.
- 6) **ACHTUNG:** Der Front-Kindersitz könnte die Manövrierbarkeit des Fahrradlenkers vermindern.
- 7) Es empfiehlt sich, den Lenkertyp zu wechseln, wenn der Lenkwinkel für jede Seite weniger als 45° beträgt.

Montage und Zusammenbau des Kindersitzes

Illustration 1:

Bei umgedrehtem Kindersitz den Haltearm (6) einführen.

Illustration 2:

Nach Anheben der Polsterung im Sitzbereich die zwei kürzesten Schrauben (10) in die vorgesehenen Löcher einführen.

Illustration 3:

Stützen Sie die Befestigungsplatte (12) auf Höhe der aus dem Boden der Sitzfläche herausragenden Schrauben (10) auf. Den Bügel mit Hilfe der zwei M6-Sechskantmuttern mit Zahnscheiben befestigen.

Illustration 4:

Mit den gelockerten Schrauben den Haltearm in einer der drei vorgesehenen Positionen unterbringen, dann die Muttern mit dem Schlüssel (14) bis zur vollständigen Befestigung festziehen. Das optimale Anzugsmoment beträgt 8Nm.

Illustration 5A-5B

Die Reduzierung aus Plastik (11) auswählen, die sich für den Durchmesser des Fahrradlenkers eignet und sie in den Halteblock (7) einführen. Auf jeder Reduziervorrichtung sind die Referenzdurchmesser angegeben. Die Hüllen (9) an den Eisen in "U"-Form (8) anbringen. Eine der möglichen Konfigurationen je nach Rahmentyp Ihres Fahrrads auswählen, wie in Abbildung 5B gezeigt. Die Enden der Eisen in "U"-Form (8) in den Halteblock (7), in die Drehstifte (15) einführen und dann alles mit den 4 Sechskantmuttern (16) befestigen. Die Abdeckungen (17) anbringen, um die hervorstehenden Teile der Eisen in "U"-Form (8) zu schützen.

Illustration 6:

Den Kindersitz nehmen und die Enden des Haltearms (6) in die zwei Löcher einführen, die auf dem Halteblock (7) vorgesehen sind. Überprüfen, dass der Haltearm korrekt eingeführt und von der Sicherheitsfeder

blockiert ist: Wenn man den Kindersitz nach oben zieht, darf er nicht aus dem Halteblock austreten.

Wenn der Kindersitz beim Lenken oder Treten stört, zur Illustration 4 zurückkehren und den Haltearm des Kindersitzes einstellen, indem er je nach Notwendigkeit nach vorne oder hinten gestellt wird.

Illustration 7:

Um den Kindersitz herauszunehmen, den mittleren Knopf des Halteblock (7) drücken und den Kindersitz nach oben ziehen.

Illustration 8:

Die Fußstützen (4) mit dem jeweiligen Riemen in den entsprechenden Sitzen unterbringen.

Illustration 9:

Lassen Sie die vier Haken (18) in den vorgesehenen Sitzen durchlaufen und drücken Sie nach unten bis die Befestigungsglasche (19) einrastet.

Für die Höheneinstellung der Fußstützen:

- Mit einem Finger die Befestigungsglasche (19) von außen drücken und dabei die Fußstütze mit der anderen Hand anheben und sie dann aus dem Sitz herausziehen.
- Die Fußstütze in die gewünschte Position einführen.

Verwendung des Kindersitzes

Illustration 10:

Den Kindersitz ausschließlich zwischen Fahrradlenker und Sattel montieren.

Illustration 11:

Neben dem Sicherheitsgurt besitzt der Kindersitz Orion einen Herausfallschutz, der verhindert, dass das Kind aufsteht und sich während des Transports gefährlich bewegt. Um den Herausfallschutz zu öffnen, den Knopf (20) drücken und ihn aus seinem Sitz herausziehen. Hierzu den Herausfallschutz bis zum Endstück drehen.

Illustration 12:

Nachdem man das Kind Platz nehmen hat lassen, den Herausfallschutz schließen, bis der Knopf (20) vollständig in seinem Sitz eingerastet ist. Überprüfen, dass der Herausfallschutz blockiert ist.

Illustration 13:

Wenn das Kind im Kindersitz sitzt, die Sicherheitsbefestigung der Füße vornehmen, wobei den Riemen unter dem Bügel (21) durchgeführt wird und auf dem Stift (22) der gewünschten Position befestigt wird. Um die Füße des Kindes zu befreien, den Riemen nach außen ziehen, um es vom Stift (22) freizusetzen.

Illustration 14:

Der Herausfallschutz eignet sich für Kinder, die wenige Monate alt sind (von circa 7 bis 10 kg). Wenn das Kind 10 kg überschreitet, könnte der Herausfallschutz das Kind drücken und deshalb ist es notwendig, ihn zu entfernen. Auf diese Art kann der Kindersitz bis zu einem Maximalgewicht von 15 kg benutzt werden. Um den Halterungsgreif zu entfernen, mit einem normalen Schraubenzieher anheben und dabei den Befestigungsknopf des Stifts springen lassen.

Illustration 15:

Der Stift kann an dieser Stelle aus dem Sitz herausgezogen werden, wobei der Herausfallschutz freigesetzt wird.

Illustration 16:

Mit leichtem Druck die zwei Deckel (13) einrasten lassen, um die Öffnungen zu schließen, die durch das Fehlen des Griffs entstanden sind.

Illustration 17:

Um den Griff erneut zu montieren, die Verschlussdeckel (13) entfernen und den Griff wieder in Position bringen. Hierzu die entsprechende Schraube und Mutter verwenden und sie mit dem mitgelieferten Schlüssel (14) festziehen.

Illustration 18:

Die Gurte beim Kind anlegen und die Länge je nach der Statur des Kindes einstellen. Die Einstellung erreicht man dadurch, dass die Schnallen an den Gurten reguliert werden. Um die Gurte auszuhaken, gleichzeitig die zwei Knöpfe (vorne und hinten) drücken, die sich im Verschluss befinden.

Wartung

- 1) Den Kindersitz, die Polsterung und die Gurte mit lauwarmem Wasser und einem neutralen Reinigungsmittel pflegen. Keine Lösungsmittel oder ätzende und scheuernde Mittel verwenden. Die Polsterung an der Luft trocknen lassen. Nicht bügeln.
- 2) Die Reparatur des Kindersitzes und der Austausch der beschädigten Teile dürfen ausschließlich durch autorisiertes Personal erfolgen.

Technische Daten

Produkt	Fahrrad-Kindersitz OKBABY Mod. ORION
Abmessungen	54x45x33 cm (HxLxT)
Gewicht	2,2 Kg

Optionale Zubehörteile

- **Zusätzlicher Halteblock Kindersitz Orion Nr. 37664000**
- **Windschutzscheibe Wind Stop Nr. 37210001**
Hergestellt aus Polycarbonat Lexan, biegsam und bruchstabil.
Vollständig mit Halteblock.
- **Zusätzlicher Halteblock Wind Stop Nr. 37219999**

Konformität und Hersteller

In Übereinstimmung mit der Europäischen Norm EN14344 hergestellt.

Hersteller:

OKBABY srl, Via del Lavoro 26, 24060 Telgate (BG) Italien.
+39 035 830004 - okbaby@okbaby.it - www.okbaby.it

Silla delantera de bicicleta para niños OKBABY ORION

Leer las instrucciones y conservarlas para futuras consultas.
¡Observar y respetar las advertencias de seguridad!
Familiarizarse con el montaje y el uso, antes de utilizar la silla Orion.

Descripción del producto

Orion es una silla anterior que se monta en el tubo de la telescopio de cuadros con sección redonda de diámetro comprendido entre 32 a 52 mm. Orion es apropiado para el transporte de niños de edad mínima de unos 9 meses y/o un peso mínimo de 9Kg, hasta un máximo de 15Kg.

Panorámica del producto

- 1 Asiento
- 2 Relleno (fijado con sistema de velcro)
- 3 Cinturones de seguridad
- 4 Apoya pies con respectivo cinturón
- 5 Grillete de retención
- 6 Brazo de soporte
- 7 Bloqueo de fijación
- 8 2 hierros en U
- 9 2 fundas de plástico
- 10 2 tornillos M6x20 y correspondientes tuercas con arandela dentada
- 11 Set de cinco reducciones para diferentes diámetros de los bastidores bici
- 12 Placa de fijación al asiento
- 13 2 tapones de cierre y tornillo M5x50 con tuerca M5 (cuando se quiere extraer el grillete de retención)
- 14 Llave hexagonal
- 15 2 pernos giratorios
- 16 4 tuercas hexagonales M6 embreadas
- 17 2 cárteres de cobertura tornillos

Informaciones importantes sobre la seguridad

- 1) La silla Orion debe ser montada entre el manillar y el conductor en el telescopio de la bicicleta como se muestra en las presentes instrucciones (figura 10). Evitar apretar los tornillos excesivamente y controlar el apriete periódicamente.
- 2) Comprobar que la bici sea idónea para el enganche de cargas suplementarias. Además, comprobar las informaciones suministradas junto con la bicicleta o pedir información y consejo al fabricante de la misma.
- 3) Colocar la silla y sus componentes de modo que el niño esté seguro

- y cómodo. Cuando el niño está en la silla, el respaldo debe estar inclinado ligeramente hacia atrás, para impedir que el niño pueda resbalar hacia delante.
- 4) Verificar que cada parte de la bicicleta funcione correctamente con la silla montada.
 - 5) Verificar la existencia de posibles leyes presentes en su país que reglamenten el uso de sillas de bicicleta para el transporte de niños.
 - 6) La silla Orion está proyectada para el transporte de niños de edad mínima de unos 9 meses y/o un peso mínimo de 9Kg, hasta un máximo de 15Kg. El niño debe ser capaz de permanecer sentado autónomamente al menos durante toda la duración del paseo en bicicleta.
 - 7) Verificar inicialmente y luego cada una de las veces que el peso y las dimensiones del niño no excedan los máximos permitidos por la silla.
 - 8) Verificar que el niño o parte de su ropa no entren en contacto con las partes en movimiento de la silla o de la bicicleta. Evitar que las manos y los pies del niño puedan entrar en contacto con la rueda o se puedan enganchar en los frenos.
 - 9) Verificar que no haya partes cortantes que puedan entrar en contacto con el niño.
 - 10) Verificar que las correas de seguridad no estén aflojadas y que no entren en contacto con las partes en movimiento de la bicicleta, especialmente con las ruedas, también cuando en la silla no se transporta al niño.
 - 11) Utilizar siempre los cinturones de seguridad. Asegurarse que el niño esté atado correctamente con los cinturones a la silla.
 - 12) El niño en la silla debe estar vestido y protegido del frío más que el conductor de la bicicleta. Proteja al niño de la lluvia
 - 13) Se recomienda el uso de un casco de protección homologado para el niño.
 - 14) Verificar que la silla no esté demasiado caliente (por ejemplo sobrecalentada por el sol) antes de que siente al niño.
 - 15) Quitar la silla cuando la bicicleta se transporta con el coche. Las turbulencias de aire pueden dañar la silla o desenganchar la silla de la bicicleta, causando accidentes:
 - 16) Verificar antes de cada uso que la silla esté encajada en el bloqueo de fijación correctamente: tirando hacia arriba del brazo de soporte, la silla no se debe desenganchar del bloqueo de fijación.
 - 17) El material de la silla (polipropileno) pierde algunas de sus propiedades mecánicas con el proceso de envejecimiento si se expusiera durante largos períodos a los efectos del ambiente (sol, lluvia, hielo, etc.). En caso de normal uso y exposición a los efectos del medio ambiente es aconsejable cambiar la silla después de tres años.

Advertencias

- 1) **ATENCIÓN:** No apoye maletas en la silla. Posible equipaje adicional debe ser colocado en el lado opuesto de la bicicleta con respecto a la silla. Por ej.: En caso de silla trasera, utilizar un porta paquetes delantero y viceversa.
- 2) **ATENCIÓN:** No modificar la silla
- 3) **ATENCIÓN:** La guía de la bicicleta puede ser diferente con un niño en la silla; en particular por lo que respecta al equilibrio, la dirección y el frenado.
- 4) **ATENCIÓN:** No aparque nunca la bicicleta dejando al niño sin vigilancia en la silla.
- 5) **ATENCIÓN:** No utilice la silla si faltase o estuviera rota cualquier parte.
- 6) **ATENCIÓN:** La silla delantera puede reducir la maniobra del manillar.
- 7) Se aconseja cambiar el tipo de manillar cuando el ángulo de la dirección por cada lado es inferior a 45°.

Montaje y ensamblaje de la silla

Figura 1:

Con la silla girada introducir el brazo de soporte (6).

Figura 2:

Después de haber levantado el relleno, en la zona del asiento, introducir los dos tornillos más cortos (10) en los orificios previstos.

Figura 3:

Apoye la placa de fijación (12) en los tornillos (10) que sobresalen del fondo del asiento. Fijar la abrazadera por medio de las dos tuercas M6 hexagonales con arandela dentada.

Figura 4:

Con los tornillos aflojados, colocar el brazo de soporte en una de las tres posiciones colocadas, a continuación apretar las tuercas con la llave (14) hasta que se feje completamente. La pareja de apriete más adecuada es de 8Nm.

Figura 5A-5B

Elegir la reducción de plástico (11) apropiada al diámetro de la barra de la bicicleta e introducirla en el bloqueo de fijación (7). En cada reducción se indican los diámetros de referencia. Aplicar las fundas (9) a los hierros en "U" (8). Elegir una de las configuraciones posibles según el tipo de estructura de vuestra bicicleta, como se muestra en la figura 5B. Introducir las extremidades de los hierros en "U" (8) en el bloque de fijación (7), en los pernos giratorios (15) y a continuación fijar todo con las 4 tuercas hexagonales (16). Aplicar los cárteres (17) para cubrir las partes salientes de los hierros en "U" (8).

Figura 6:

Coja la silla e introduzca las extremidades del brazo de soporte (6) en los dos orificios previstos en el bloque de fijación (7). Verificar que el

brazo de soporte esté introducido correctamente y bloqueado por el muelle de seguridad: tirando de la silla hacia arriba, esta no debe salir del bloque de fijación.

Si la silla interfiriera con el manillar o con la pedalada, volver a la figura 4 y regular el brazo de soporte de la silla desplazándola hacia delante o atrás según la necesidad.

Figura 7:

Para sacar la silla, mantener presionado el pulsador central del bloque de fijación (7) y tirar de la silla hacia arriba.

Figura 8:

Introduzca el apoya pies (4) con el respectivo cinturón en los alojamientos correspondientes.

Figura 9:

Passar los cuatro ganchos (18) en los alojamientos previstos y presionar hacia abajo hasta que se enganche la palanca de bloqueo (19).

Para regular en altura los apoya pies:

- Presionar con un dedo la palanca de bloqueo (19) desde fuera levantando el apoya pies con la otra mano, luego extraerlo de su alojamiento.
- Introducir el apoya pies en la posición deseada.

Uso de la silla

Figura 10:

Montar la silla exclusivamente entre el manillar y el sillín.

Figura 11:

Además de los cinturones de seguridad, la silla Orion tiene un grillete de retención que impide que el niño se levante y se mueva peligrosamente durante el transporte. Para abrir el grillete de retención presione el pulsador (20), y extraiga el grillete de su base girándolo hasta el fondo de carrera.

Figura 12:

Después de haber sentado al niño, cierre el grillete hasta introducir completamente el pulsador (20) en su alojamiento. Compruebe que el grillete esté bloqueado.

Figura 13:

Cuando el niño esté sentado en la silla proceda con la fijación de seguridad de los pies, pasando el cinturón por debajo del puente (21) y bloquear el cinturón en el perno (22) en la posición deseada. Para soltar los pies del niño tirar hacia fuera del cinturón para soltarlo del perno (22).

Figura 14:

El grillete de retención es apropiado para niños de pocos meses de edad (de los 7 a los 10 kg aprox.) Cuando el niño supere los 10 kg, el grillete puede apretar al niño y como consecuencia será necesario sacarlo. De este modo la silla puede ser usada hasta un peso máximo del niño de 15 kg. Para extraer el grillete de retención hacer palanca con un destornillador hasta que salte el botón de bloqueo del perno.

Figura 15:

El perno podrá extraerse de la base soltando el grillete de retención.

Figura 16:

Introducir con una ligera presión los dos tapones (13) para cerrar las aberturas creadas por la ausencia del grillete de retención.

Figura 17:

Si desease volver a colocar el grillete de retención, extraer los tapones de cierre (13) y volver a colocar el grillete de retención utilizando el relativo tornillo y tuerca apretándola con la llave suministrada (14).

Figura 18:

Atar los cinturones al niño regulando la longitud según la estatura del niño. La regulación se obtiene deslizando las hebillas en los cinturones. Para soltar los cinturones presionar contemporáneamente los dos pulsadores (anterior y posterior) que se encuentran en el cierre.

Mantenimiento

- 1) Limpiar la silla, el relleno y los cinturones con agua templada y con un detergente neutro. No utilice solventes o detergentes abrasivos o corrosivos. Deje secar el relleno al aire. No lo planche.
- 2) La reparación de la silla y la sustitución de componentes dañados debe ser efectuada exclusivamente por personal autorizado.

Datos técnicos

Producto	Silla de bicicleta para niños OKBABY mod. ORION
Dimensiones	54x45x33 cm (HxLxP)
Peso	2,2 Kg

Accesorios opcionales

- **Bloque de fijación suplementario silla Orion n. 37664000**
- **Parabrisas Wind Stop n. 37210001**
Realizado en policarbonato Lexan, flexible e irrompible.
Con bloqueo de fijación.
- **Bloque de fijación suplementario Wind Stop n. 37219999**

Conformidad y fabricante

Producto conforme a la Normativa Europea EN14344.

Fabricante:

OKBABY srl, Via del Lavoro 26, 24060 Telgate (BG) Italy.
+39 035 830004 - okbaby@okbaby.it - www.okbaby.it

Voorste fietsstoeltje voor kinderen OKBABY ORION

Lees de aanwijzingen en bewaar ze voor toekomstige raadpleging. Neem de veiligheidsaanwijzingen in acht! Raak eerst vertrouwd met de montage en het gebruik vooraleer het stoeltje Orion te gebruiken.

Beschrijving van het product

Orion is een fietsstoeltje vooraan dat gemonteerd kan worden op de stuurbuis van het frame met een ronde sectie met doorsnede tussen 32 en 52 mm. Orion is geschikt voor het vervoer van kinderen met een minimale leeftijd van ongeveer 9 maanden en/of een minimaal gewicht van 9 kg, tot een maximum van 15 kg.

Overzicht van het product

- 1 Zitvlak
- 2 Voering (bevestigd met velcrosysteem)
- 3 Veiligheidsgordels
- 4 Voetsteunen met riempjes
- 5 Veiligheidsstang
- 6 Steunarm
- 7 Bevestigingsblok
- 8 2 U-vormige ijzers
- 9 2 plastic hulzen
- 10 2 schroeven M6x20 en moeren met getand rondsel
- 11 Kit van vijf verloopstukken voor verschillende doorsnedes van fietsframes
- 12 Plaatje voor bevestiging aan het zitvlak
- 13 2 sluitdoppen en schroef M5x50 (wanneer men de veiligheidsstang wil verwijderen)
- 14 Zeskantsleutel
- 15 2 draaiende pinnen
- 16 4 geflensde zeshoekige moeren M6
- 17 2 bedekkende carters voor schroeven

Belangrijke informatie in verband met de veiligheid

- 1) Het fietsstoeltje Orion moet tussen het stuur en de bestuurder gemonteerd worden op de stuurbuis zoals aangegeven in deze aanwijzingen (Afbeelding 10). Draai de schroeven niet te hard aan en controleer ze regelmatig.
- 2) Controleer of de fiets geschikt is voor de bevestiging van bijkomende lasten. Controleer de informatie die samen met de fiets verschaft werd of vraag informatie en raad aan de fabrikant van de fiets.
- 3) Plaats het stoeltje en zijn onderdelen zodanig dat een maximaal

- comfort en een maximale veiligheid verzekerd worden aan het kind. Wanneer het kind in het stoeltje zit, moet de rugleuning lichtjes achteruit hellen om te vermijden dat het kind vooruit kan schuiven.
- 4) Controleer of alle delen van de fiets correct werken na de montage van het stoeltje.
 - 5) Controleer of er in uw Land eventuele wetten bestaan die het gebruik van fietsstoeltjes voor het vervoer van kinderen reglementeren.
 - 6) Orion is ontworpen voor het vervoer van kinderen met een minimale leeftijd van ongeveer 9 maanden en/of een minimaal gewicht van 9 kg, tot een maximum van 15 kg. Het kind moet in staat zijn zelfstandig recht te blijven zitten, tenminste gedurende de hele duur van de fietsrit.
 - 7) Controleer bij het eerste gebruik en vervolgens regelmatig of het gewicht en de afmetingen van het kind de maximale waarden voor het gebruik van het stoeltje niet overschrijden.
 - 8) Controleer of het kind of deel van zijn kledij niet in aanraking komen met de bewegende delen van het stoeltje of van de fiets. Vermijd dat de handen en voeten van het kind in aanraking kunnen komen met het wiel of verklemd kunnen geraken in de remmen.
 - 9) Controleer of er geen snijdende delen zijn die in aanraking kunnen komen met het kind.
 - 10) Controleer of de veiligheidsriempjes niet losgekomen zijn en niet in aanraking komen met de bewegende delen van de fiets, in het bijzonder met de wielen, ook wanneer er geen kind in het stoeltje vervoerd wordt.
 - 11) Gebruik de veiligheidsriempjes steeds. Verzeker u ervan dat het kind correct met de veiligheidsgordels bevestigd is aan het stoeltje.
 - 12) Het kind moet in het stoeltje beter gekleed en tegen koude beschermd zijn dan de bestuurder van de fiets. Bescherm het kind tegen de regen.
 - 13) Het is raadzaam het kind te voorzien van een gehomologeerde beschermingshelm.
 - 14) Controleer of het stoeltje niet te warm is (bijvoorbeeld oververhit door de zon) vooraleer het kind erop te zetten.
 - 15) Haal het stoeltje van de fiets wanneer deze met de wagen vervoerd worden. De luchtstromen zouden het stoeltje kunnen beschadigen of van de fiets kunnen losmaken, wat tot ongevallen zou kunnen leiden.
 - 16) Controleer voor ieder gebruik of het stoeltje correct op het bevestigingsblok vastzit: Wanneer men de steunarm naar boven trekt, mag het stoeltje niet uit het bevestigingsblok loskomen.
 - 17) Het materiaal van het fietsstoeltje (polypropyleen) verliest enkele van zijn mechanische eigenschappen als het verouderd of als het lange periodes aan de weersomstandigheden is blootgesteld (zon, regen, vorst, enz.). Bij een normaal gebruik en een normale

blootstelling aan de weersomstandigheden wordt er aangeraden het fietsstoeltje na drie jaar te vervangen.

 **Waarschuwingen**

- 1) **LET OP:** Leg geen andere bagages op het stoeltje. Eventuele bijkomende bagage moet aan de tegenovergestelde kant van het stoeltje op de fiets bevestigd worden. Bv.: in geval van achterstoeltje, dient men een voorste pakkendrager te gebruiken en omgekeerd.
- 2) **LET OP:** Breng geen wijzigingen aan aan het stoeltje.
- 3) **LET OP:** De fiets besturen met een kind in het stoeltje is anders; vooral voor wat betreft het evenwicht, het sturen en het remmen.
- 4) **LET OP:** Laat het kind nooit onbewaakt in het stoeltje wanneer de fiets geparkeerd is.
- 5) **LET OP:** Gebruik het stoeltje niet indien eender welk deel ontbreekt of stuk is.
- 6) **LET OP:** Het voorstoeltje kan de bestuurbaarheid van het stuur verminderen.
- 7) Men raadt aan het type stuur te wijzigen indien de stuurhoek per kant minder is dan 45°.

Montage en assemblage van het fietsstoeltje

Afbeelding 1:

Draai het zitje om en monteer de steunarm (6).

Afbeelding 2:

Til de voering op en breng de twee kortste schroeven (10) aan in de daartoe bestemde gaten.

Afbeelding 3:

Monteer de bevestigingsplaat (12) ter hoogte van de schroeven (10) die onderaan uit het zitvlak steken. Bevestig de staaf met de twee zeshoekige moeren M6 met getand rondsel.

Afbeelding 4:

Plaats, met de schroeven los, de steunarm in een van de drie voorziene posities, en draai vervolgens de moeren vast met de sleutel (14) tot ze volledig vastzitten. Het beste klemkoppel is 8Nm.

Afbeelding 5A-5B

Kies het geschikte plastic verloopstuk voor de doorsnede van de stuurstang van de fiets en plaats deze in het bevestigingsblok (7). Op ieder verloopstuk zijn de referentiedoorsnedes aangegeven. Breng de hulzen (9) aan op de U-vormige ijzers (8). Kies een van de mogelijke configuraties al naargelang het type frame van uw fiets, zoals aangegeven in afbeelding 5B. Steek de uiteindes van de U-vormige ijzers (8) in het bevestigingsblok (7), in de draaiende pinnen (15) en bevestig alles met de 4 zeshoekige moeren (16). Breng de carters (17) aan om de delen die uit de U-vormige ijzers (8) steken te bedekken.

Afbeelding 6:

Neem het stoeltje en steek de uiteindes van de steunarm (86) in de twee

gaten die voorzien zijn op de bevestigingsblok (7). Controleer of de steunarm correct geplaatst is en geblokkeerd is door de veiligheidsmoer: trek het stoeltje omhoog en controleer of het niet loskomt uit de bevestigingsblok.

Indien het stoeltje de bewegingen van de stuurstang of de pedalen hindert, keer eventueel terug naar afbeelding 4 en stel de steunarm van het stoeltje af door dit vooruit of achteruit te verplaatsen, al naargelang de behoefte.

Afbeelding 7:

Om het stoeltje los te maken, houd men de centrale knop van het bevestigingsblok (7) ingedrukt en trekt men het stoeltje omhoog.

Afbeelding 8:

Plaats de voetsteunen (4) met hun riempjes in hun zittingen.

Afbeelding 9:

Steek de vier haken (18) door hun gaten en druk ze omlaag totdat het blokkeringslipje (19) klikt.

Om de hoogte van de voetsteunen af te stellen:

- Druk met een vinger buitenaan op het blokkeringslipje (19) en hef de voetsteun met de andere hand op, en haal deze vervolgens uit de huizing.
- Plaats de voetsteun in de gewenste positie.

Gebruik van het stoeltje

Afbeelding 10:

Monteer het stoeltje uitsluitend tussen het stuur en de zitting.

Afbeelding 11:

Naast de veiligheidsgordels, heeft het fietsstoeltje Orion ook een veiligheidsstang die verhindert dat het kind rechtop kan staan en gevaarlijke bewegingen kan uitvoeren tijdens de rit. Om de stang te openen, druk op de toets (20) en haal hem uit zijn zitting door de stang tot aan het einde van de loop te verdraaien.

Afbeelding 12:

Zet het kind op het stoeltje, sluit de stang tot de toets (20) volledig in zijn huizing zit. Controleer of de stang geblokkeerd is.

Afbeelding 13:

Wanneer het kind in het stoeltje zit, bevestigt men de voetjes, door de gesp onder het bruggetje (21) te laten gaan en op de pin (22) van de gewenste positie te blokkeren. Om de voetjes van het kind vrij te maken, trekt men de gesp naar buiten om het los te maken van de pin (22).

Afbeelding 14:

De veiligheidsstang is geschikt voor kinderen van enkele maanden oud (van 7 tot 10 kg ongeveer). Wanneer het kind meer dan 10Kg weegt, kan de stang het kind mogelijk knellen en moet hij dus verwijderd worden. Zo kan het stoeltje gebruikt worden tot een maximaal gewicht van het kind van 15Kg. Om de stang te verwijderen, drukt men met een

normale schroevendraaier om de blokkeringknop van de pin te laten afspringen.

Afbeelding 15:

Nu kan de pin uit zijn huizing gehaald worden en kan de veiligheidsstang verwijderd worden.

Afbeelding 16:

Steek de twee doppen (13) met een lichte druk in om de openingen af te sluiten die ontstaan zijn door het ontbreken van de stang.

Afbeelding 17:

Om de stang weer te monteren, dient men de afsluitdoppen (13) te verwijderen en de stang weer te plaatsen met gebruik van de schroef en de moer door deze met de bijgeleverde sleutel (14) vast te draaien.

Afbeelding 18:

Bevestig de riemen aan het kind en stel de lengte ervan af al naargelang de grootte van het kind. Deze afstelling verkrijgt men door de gespen in de riemen te verschuiven. Om de riemen los te maken, drukt men tegelijkertijd op de twee toetsen (vooraan en achteraan) op de sluiting.

Onderhoud

- 1) Reinig het stoeltje, de zitting en de riemen met lauw water en een neutraal reinigingsmiddel. Gebruik geen bijtende of krassende oplosmiddelen of reinigingsmiddelen. Laat het zitvlak aan de open lucht drogen. Niet strijken.
- 2) De herstelling van het zitvlak en de vervanging van beschadigde delen mag enkel door geautoriseerd personeel uitgevoerd worden.

Technische gegevens

Product	Fietsstoeltje voor kinderen OKBABY mod. ORION
Afmetingen	54x45x33 cm (HxLxD)
Gewicht	2,2 Kg

Optioneel toebehoren

- **Bijkomende bevestigingsblok fietsstoeltje Orion n. 37664000**
- **Windscherm Wind Stop n. 37210001**
Vervaardigd in polycarbonaat Lexan, soepel en onbreekbaar. Volledig met bevestigingsblok
- **Bijkomende bevestigingsblok Wind Stop n. 37219999**

Conformiteit en fabrikant

Het product stemt overeen met de Europese Norm EN14344.

Fabrikant:

OKBABY srl, Via del Lavoro 26, 24060 Telgate (BG) Italy.
+39 035 830004 - okbaby@okbaby.it - www.okbaby.it

Cykelstol til montering forrest på cyklen OKBABY ORION

Læs anvisningerne omhyggeligt og opbevar dem til eventuel senere brug.

Læs og overhold sikkerhedsanvisningerne!

Bliv fortrolig med montering og anvendelse, inden du bruger Orion cykelstolen.

Beskrivelse af produktet

Orion er en cykelstol til montering forrest på cyklen. Stolen monteres på kronrøret på stel med runde rør med en diameter på 32–52 mm. Orion kan benyttes til transport af børn på min. 9 måneder og/eller en vægt på min. 9 kg og maks. 15 kg.

Panoramisk afbildning af produktet

- 1 Stolryg
- 2 Polstring (fastgjort med velkrosystem)
- 3 Sikkerhedsremme
- 4 Fodstøtte med rem
- 5 Sikkerhedshåndtag
- 6 Støttearm
- 7 Fastgørelsesbeslag
- 8 2 U-jern
- 9 2 plastkapper
- 10 2 M6x20 skruer og tilhørende møtrikker med takket spændskive
- 11 Sæt med 5 spacers til forskellige diametre på stellet
- 12 Fastgørelsesplade
- 13 2 hætter med tilhørende M5x50 skrue og M5 møtrik (bruges, når sikkerhedshåndtaget fjernes)
- 14 Sekskantet nøgle
- 15 2 roterende stifter
- 16 4 M6 sekskantmøtrikker med flanger
- 17 2 dækskærme til skruer

Vigtige sikkerhedsoplysninger

- 1) Orion cykelstolen skal monteres mellem styret og føreren på cyklens kronrør som vist i brugsanvisningen (figur 10). Undgå at spænde skruerne alt for meget, og kontrollér fastspændingen regelmæssigt.
- 2) Du skal allerførst sikre dig, at cyklen er egnet til tilkobling af ekstra belastninger. Kontrollér de oplysninger, som du har fået leveret sammen med cyklen, eller søg oplysninger og/eller råd hos cyklens fabrikant.
- 3) Anbring cykelstolen og dens dele således, at barnet opnår maksimal komfort og sikkerhed. Når barnet sidder i cykelstolen, skal

- 4) ryglænet vippe en smule bagud, så barnet ikke kan glide fremad.
- 5) Kontrollér, at alle cyklens dele fungerer korrekt, når cykelstolen er monteret.
- 6) Undersøg om der er særlige nationale regler vedrørende brug af cykelstole til transport af børn.
- 7) Orion cykelstolen er projekteret til transport af børn på min. 9 måneder og/eller en vægt på min. 9 kg og maks. 15 kg. Barnet skal være i stand til at sidde selv (min. så lang tid cykelturen varer).
- 8) Kontrollér først – og herefter regelmæssigt – at barnets vægt og størrelse ikke overskrider den maks. tilladte belastning for cykelstolen.
- 9) Kontrollér, at barnet eller dele af barnets tøj ikke kan komme i kontakt med cykelstolens eller cyklens bevægelige dele. Undgå at barnets hænder eller fødder kan komme i kontakt med hjulet eller kan blokere bremserne.
- 10) Kontrollér, at der ikke er skarpe dele, som kan komme i kontakt med barnet.
- 11) Kontrollér, at sikkerhedsremmene ikke er løse, og at de ikke kan komme i kontakt med cyklens bevægelige dele (specielt hjulene). Dette gælder også, når barnet ikke sidder i cykelstolen.
- 12) Brug altid sikkerhedsremmene. Kontrollér, at barnet er fastspændt korrekt i cykelstolen ved hjælp af sikkerhedsremmene.
- 13) Barnet i cykelstolen skal være iført varmere tøj end cykelføreren. Barnet skal beskyttes mod regnvej.
- 14) Det anbefales at iføre barnet en godkendt cykelhjelm.
- 15) Kontrollér, at cykelstolen ikke er for varm (eksempelvis overophedet af solen), inden barnet sættes i den.
- 16) Fjern cykelstolen, når cyklen transporteres med bil. Luftstrømmene kan ødelægge cykelstolen eller rive den løs fra cyklen og være årsag til ulykker.
- 17) Kontrollér inden hvert brug, at barnestolen sidder korrekt fast til fastgørelsesbeslaget: Når støttearmen trækkes opad, må barnestolen ikke løsrive sig fra fastgørelsesbeslaget.
- 18) Barnestolens materiale (polypropylen) mister nogle af sine mekaniske egenskaber som følge af ældning, der skyldes langvarig vejrpåvirkning (sol, regn, is m.m.). Hvis barnestolen anvendes normalt og underkastes normale vejrpåvirkninger, anbefaler vi at udskifte den efter 3 år.

Advarsler

- 1) **ADVARSEL:** Placér ikke ekstra bagage i cykelstolen. Eventuel ekstra bagage skal placeres modsat for cykelstolen. Eksempel: Hvis der er tale om en cykelstol til montering bag på cyklen, skal der benyttes en frontbagagebærer og omvendt.
- 2) **ADVARSEL:** Der må ikke foretages ændringer på cykelstolen.

- 3) **ADVARSEL:** Kørslen påvirkes, når der sidder et barn i cykelstolen. Dette gælder ikke mindst balance samt dreje- og bremseevne.
- 4) **ADVARSEL:** Lad aldrig cyklen stå parkeret med barnet uden opsyn i cykelstolen.
- 5) **ADVARSEL:** Cykelstolen må ikke bruges, hvis en hvilken som helst del er defekt eller mangler.
- 6) **ADVARSEL:** Cykelstolen til montering forrest kan begrænse sving med styret.
- 7) Det anbefales at udskifte styret, hvis styrevinklen på hver af siderne er under 45°.

Samling og montering af cykelstolen

Figur 1:

Vend cykelstolen "på hovedet", og indsæt støttearmen (6).

Figur 2:

Løft polstringen i sædeområdet, og sæt de to korteste skruer (10) i de to forberedte huller.

Figur 3:

Placér derefter fastgørelsespladen (12) i overensstemmelse med skruerne (10), der står ud af sædets bund. Fastgør bøjlen ved hjælp af de to M6 sekskantmøtrikker med takkede spændskiver.

Figur 4:

Anbring støttearmen i en af de tre forberedte positioner, mens skruerne stadig er løse. Spænd herefter møtrikkerne til med nøglen (14), indtil de er fuldstændigt spændt. Det optimale fastgørelsesmoment er på 8 Nm

Figur 5A-5B

Vælg den plastspacer (11), der egner sig bedst til diameteren på styrets kronrør, og indsæt den i fastgørelsesbeslaget (7). Referencediameteren er angivet på hver spacer. Sæt kapperne (9) på U-jernene (8). Vælg en af de mulige konfigurationer på baggrund af cyklens steltype som vist i figur 5B. Stik enderne af U-jernene (8) ind i fastgørelsesbeslaget (7) og i de roterende stifter (15), og fastgør herefter alle delene med de fire sekskantmøtrikker (16). Montér herefter skærmene (17) for at dække fremspringende dele af U-jernene (8).

Figur 6:

Sæt cykelstolen på således, at støttearmens yderpunkter (6) sættes i de to huller på fastgørelsesbeslaget (7). Kontrollér, at støttearmen er indsat korrekt og fastspændt af sikkerhedsfjederen: Når cykelstolen trækkes opad, må den ikke kunne fjernes fra fastgørelsesbeslaget. Hvis cykelstolen berører styret eller vanskeliggør brugen af pedalerne, skal du vende tilbage til figur 4 og indstille cykelstolens støttearm ved at flytte den fremad eller tilbage.

Figur 7:

Fjern cykelstolen ved at trykke på den centrale knap i fastgørelsesbeslaget (7), mens cykelstolen trækkes opad.

Figur 8:

Indsæt fodstøtterne (4) med tilhørende rem i de dertil beregnede sæder.

Figur 9:

Sæt de fire kroge (18) i de forberedte sæder, og tryk nedad, indtil blokeringstungen (19) griber ind.

Justering af fodstøtternes højde:

- Tryk på blokeringstungen (19) udefra med en finger, mens fodstøtten hæves med den anden hånd. Fjern herefter fodstøtten fra dens sæde.
- Indsæt fodstøtten i den ønskede position.

Brug af cykelstol**Figur 10:**

Cykelstolen må kun monteres mellem styret og sadlen.

Figur 11:

Ud over sikkerhedsremmene er Orion cykelstolen udstyret med et sikkerhedshåndtag, der hindrer barnet i at rejse sig eller udføre andre farlige bevægelser under kørslen. Tryk på knappen (20) for at åbne sikkerhedshåndtaget, og træk dette ud af sædet ved at dreje det helt i bund.

Figur 12:

Sæt barnet i cykelstolen, og luk sikkerhedshåndtaget således, at knappen (20) sidder helt inde i sædet. Kontrollér, at håndtaget er fastspændt.

Figur 13:

Når barnet er sat i cykelstolen, skal fødderne fastspændes med remmen, der føres under bøjlen (21) og fastgøres på stiftet (22) i den ønskede position. For at frigøre barnets fødder trækkes remmen udad, således at den kommer fri af stiftet (22).

Figur 14:

Sikkerhedshåndtaget er egnet til børn på nogle få måneder (ca. 7–10 kg). Når barnet vejer mere end 10 kg, kan sikkerhedshåndtaget klemme omkring barnet, og det er derfor nødvendigt at aftage sikkerhedshåndtaget. Herved kan cykelstolen benyttes, indtil barnet vejer maks. 15 kg. Sikkerhedshåndtaget fjernes ved at lirke stiftens blokeringsknop op med en skruetrækker.

Figur 15:

Nu kan stiftet tages ud af sit sæde, hvilket frigør sikkerhedshåndtaget.

Figur 16:

Sæt de to hætter (13) på hullerne, der er opstået ved aftagningen af sikkerhedshåndtaget, med et let tryk, så der lyder et klik.

Figur 17:

Fjern hætterne (13), hvis sikkerhedshåndtaget ønskes monteret igen, og sæt sikkerhedshåndtaget på sin plads igen ved hjælp af den

tilhørende skrue og møtrik. Fastspænd skruen med den medfølgende nøgle (14).

Figur 18:

Spænd barnet fast med remmene, og justér remmenes længde i overensstemmelse med barnets størrelse. Justeringen sker ved at flytte spænderne langs remmene. Sådan åbnes remmene: Tryk samtidig på begge knapper (forrest og bagest) på remmens lås.

Vedligeholdelse

- 1) Rens cykelstolen, polstringen og remmene med lunken vand og skånsomt rensmiddel. Der må ikke anvendes opløsningsmidler eller rensmidler, der er slibende eller ætsende. Lad polstringen lufttørre. Må ikke stryges.
- 2) Reparation af cykelstolen og udskiftning af beskadigede dele må kun udføres af autoriseret personale.

Tekniske data

Produkt	OKBABY cykelstol model ORION
Dimensioner	54x45x33 cm (HxBxD)
Vægt	2,2 kg

Ekstra tilbehør

- Ekstra fastgørelsesbeslag til Orion cykelstol art.nr. 37664000
- Vindskærm Wind Stop art.nr. 37210001
Fremstillet af polycarbonat Lexan, fleksibelt og brudsikkert. Komplet med fastgørelsesbeslag.
- Ekstra fastgørelsesbeslag til Wind Stop art.nr. 37219999

Overensstemmelse og fabrikant

Fremstillet i overensstemmelse med den europæiske standard DS/EN 14344.

Fabrikant:

OKBABY srl, Via del Lavoro 26, IT-24060 Telgate (BG), Italien.
+39 035 830004 – okbaby@okbaby.it – www.okbaby.it

Eteen asennettava pyöränistuin OKBABY ORION

Lue ohjeet ja säilytä ne myöhempää tarvetta varten.
Lue turvallisuutta koskevat varoitukset ja noudata niitä!
Tutustu miten istuin asennetaan ja miten sitä käytetään ennen
Orion pyöränistuimen ottamista käyttöön.

Tuotekuvaus

Orion on pyörän eteen asennettava pyöränistuin, joka asennetaan ohjainkannattimeen, jonka halkaisijan tulee olla 32–52 mm. Orion sopii yli 9kk ikäisille lapsille, joiden paino on välillä 9 – 15 kg.

Tuotteen yleiskuvaus

- 1 Istuin
- 2 Pehmuste (kiinnitetty tarralla)
- 3 Turvavyöt
- 4 Jalkatuki kiinnitysremmillä
- 5 Turvakaari
- 6 Tukivarsi
- 7 Kiinnityslohko
- 8 Kaksi U-kiskoa
- 9 2 muovituppia
- 10 2 M6x20 ruuvia ja vastaavat mutterit hammastetulla aluslaatala
- 11 Viiden pienentimen setti erikokoisille pyöränrungoille
- 12 Kiinnityslaatta istuimeen
- 13 2 sulkutuppia ja M5x50 ruuvia M5 mutterilla (kun halutaan irrottaa turvakaari)
- 14 Kuusioavain
- 15 2 pyörivää tappia
- 16 4 laipoitettua M6 kuusiomutteria
- 17 2 ruuveilla kiinnitettävää suojusta

Turvavaroitukset

- 1) Orion istuin on asennettava ohjaajan ja kahvojen väliin pyörän ohjainkannattimeen kuten aikaisemmin näytetty (kuva 10). Älä kiristä ruuveja liikaa ja tarkista ruuvien kiristys säännöllisesti.
- 2) Varmista, että pyörä sopii lisäkuormituksen kiinnittämiseen. Tarkista tämä pyörän mukana toimitetuista tiedosta tai kysy tietoja ja neuvoja valmistajalta.
- 3) Aseta istuin ja sen osat niin, että lapsen on mahdollisimman turvallista ja mukavaa istua. Lapsen ollessa istuimessa, selkänöja tulee kallistaa hieman taaksepäin, näin ehkäistään lapsen liukuminen eteenpäin.
- 4) Tarkista, että pyörän kaikki osat toimivat kunnolla istuimen olles-

- sa asennettuna.
- 5) Tarkista onko asuinmaassasi lakeja, jotka koskevat lasten pyöränistuimien käyttöä.
 - 6) Orion sopii yli 9kk ikäisille lapsille, joiden paino on välillä 9 - 15 kg. Lapsen tulee osata istua itsenäisesti koko pyöränmatkan ajan.
 - 7) Tarkista aluksi ja sitten joka kerta, että lapsen mitat ja paino eivät ylitä istuimen käytölle asetettuja rajoja.
 - 8) Varmista ettei lapsi tai hänen asusteensa joudu kosketuksiin istuimen tai pyörän liikkuvien osien kanssa. Varo etteivät lapsen kädet ja jalat joudu pinnojen väliin tai taikerru jarruihin.
 - 9) Tarkista ettei pyörässä ole teräviä osia, jotka voisivat osua lapseen.
 - 10) Tarkista, että turvavyö on kireällä ja etteivät ne koske pyörän liikkuviin osiin erityisesti renkaisiin edes silloin kun lapsi ei ole istuimessa.
 - 11) Käytä aina turvavöitä. Varmista, että lapsi on kiinnitetty oikealla tavalla turvavöillä istuimeen.
 - 12) Istuimessa istuva lapsi on puettava lämpimästi. Hänellä on kylmempi kuin kuljettajalla. Suojaa lapsi sateelta.
 - 13) Lapsen tulee käyttää pyöräilykypärää.
 - 14) Tarkista ettei istuin ole liian kuuma (esim. ylikuumentunut auringossa) ennen kuin laitat lapsen istumaan siihen.
 - 15) Irrota pyöränistuin, kun pyörää kuljetetaan autolla. Ilmanpyörteet saattavat vahingoittaa istuinta tai irrottaa sen pyörästä, aiheuttaen onnettomuuden.
 - 16) Varmista ennen jokaista käyttöä, että istuin on kytkeytynyt oikein kiinnityskappaleeseen: Vetämällä tukivarresta ylöspäin istuin ei saa irrota kiinnityskappaleesta.
 - 17) Vanhetessaan istuimen materiaali (polypropyleeni) menettää mekaanisia ominaisuuksiaan, jos se altistuu pitkiä aikoja ympäristön vaikutukselle (aurinko, sade, jää, jne.).



Varoitukset:

- 1) **HUOMIO:** Älä laita muita matkatavaroita nojamaan istuinta vasten. Mahdolliset muut matkatavarat tulee asettaa pyörän vastakkaiselle puolelle istuimesta katsottuna. Esim.: Käytettäessä taakse asennettavaa istuinta, käytä eteen asennettavaa tavarakoria ja toisinpäin.
- 2) **HUOMIO:** Älä tee muutoksia istuimeen.
- 3) **HUOMIO:** Pyörän ajo-ominaisuudet saattaa muuttua lapsen istuessa istuimessa. Erityisesti koskien tasapainoa, ohjausta ja jarrutusta.
- 4) **HUOMIO:** Älä ikinä pysäköi pyörään niin, että lapsi jää istumaan istuimeen ilman valvontaa.
- 5) **HUOMIO:** Älä käytä viallista istuinta.

- 6) **HUOMIO:** Eteen asennettava istuin saattaa vähentää ohjaustankon liikkuvuutta.
- 7) Suosittelemme vaihtamaan ohjaustankotyyppiä, kun ohjauskulma on joka sivulle alle 45°.

Istuimen asennus ja kiinnitys

Kuva 1:

Istuin käännettynä ylösalaisin aseta tukivarsi (6).

Kuva 2:

Istuinosan pehmusteen nostamisen jälkeen asenna kaksi lyhintä ruuvia (10) niitä varten oleviin aukkoihin.

Kuva 3:

Aseta kiinnityslevy (12) istuinosan pohjasta esiintyöntyvien ruuvien (10) kohdalle. Kiinnitä tanko kahdella M6 kuusiomutterilla, joissa hammastettu aluslaatta.

Kuva 4:

Ruuvien ollessa löysinä aseta tukivarsi yhteen kolmesta mahdollisesta asennosta, jonka jälkeen kiristä mutterit avaimella (14). Vääntömomentti on optimaalinen on 8Nm.

Kuva 5A-5B

Valitse ohjainkannattimeen halkaisijaan sopiva muovinen pienennin (11) ja aseta se kiinnityslohkoon (7). Jokaisessa pienentimessä annetaan viitehalkaisija. Aseta tupit (9) U-kiskoihin (8). Valitse yksi mahdollisista konfiguraatioista pyörän rungon perusteella, kuten kuvassa 5B. Laita U-kiskon (8) päät kiinnityslohkoon (7), pyöriivien tappeihin 815) ja kiinnitä ne kaikki 4 kuusiomutterilla (16). Aseta suojus (17) peittääksesi U-kiskon (8) ulostulevat osat.

Kuva 6:

Ota istuin ja aseta tukivarren (6) pää kahteen kiinnityslohkossa (7) olevaan aukkoon. Tarkista, että tukivarsi on oikein asetettu ja lukittu turvajousella: vetämällä istuinta ylöspäin, se ei saa irrota kiinnityslohkosta.

Jos istuin osuu ohjaustankoon tai siihen osuu poljettaessa, palaa kuvaan 4 ja säädä istuimen tukivartta siirtämällä sitä tarpeen mukaan eteen- tai taaksepäin.

Kuva 7:

Irrottaaksesi istuimen pidä kiinnityslohkon (7) keskikipiniketta alhaalla ja vedä istuinta ylöspäin.

Kuva 8:

Aseta jalkatuet (4) kiinnitysremmeineen paikoilleen.

Kuva 9:

Ujuta neljä koukkua (18) paikoilleen ja paina alaspäin kunnes lukituskieleke (19) laukeaa.

Jalkatukien korkeuden säätämiseksi:

- Paina yhdellä sormella lukituskielekettä (19) ulkopuolelta nostamalla jalkatukea toisella kädellä ja vedä tuki irti.

- Aseta jalkatuki haluttuun asentoon.

Istuimen käyttö

Kuva 10:

Asenna istuin ohjaustangon ja istuimen väliin.

Kuva 11:

Turvavöiden lisäksi Orion-istuimessa on turvakaari, joka estää lasta nousemasta ja liikkumasta vaarallisella tavalla kuljetuksen aikana. Avataksesi turvakaaren paina painiketta (20) ja irrota kääntämällä.

Kuva 12:

Kun lapsi on asetettu istumaan sulje turvakaari niin, että painike (20) menee kokonaan paikoilleen. Varmista, että turvakaari on lukittu.

Kuva 13:

Lapsen istuessa istuimessa kiinnitä jalat ujuttamalla remmin säpin (21) alta ja lukitsemalla sen halutun asennon tappiin (22). Vapauttaaksesi lapsen jalat vedä remmiä ulospäin irrottaaksesi sen tapista (22).

Kuva 14:

Turvakaari sopii muutaman kuukauden ikäisille lapsille (7–10 kg). Kun lapsi painaa yli 10 kg turvakaari saattaa puristaa lasta ja siksi saattaa olla tarpeen irrottaa sen. Näin istuinta voidaan käyttää kunnes lapsi painaa 15 kg. Irrottaaksesi turvakaaren käytä tavallista ruuvimeisseliä vipuna ja irrota tapin lukitusnappi.

Kuva 15:

Näin tappi voidaan irrottaa ja vapauttaa turvakaari.

Kuva 16:

Paina sykäyksittäin kahta tappia (13) sulkeaksesi aukot, jotka jäivät turvakaaren irrotuksen jälkeen.

Kuva 17:

Asettaaksesi turvakaaren takaisin irrota sulkutapit (13) ja aseta kaari paikoilleen ruuvien ja mutterin avulla kiristämällä mukana toimitetulla avaimella (14).

Kuva 18:

Kiinnitä lapselle turvavyöt säätämällä pituutta lapsen pituuden mukaan. Sääto tapahtuu yöissä olevien solkien avulla. Irrottaaksesi turvavyöt, paina yhtä aikaa kahta kiinnitysjärjestelmässä olevaa painiketta (edessä ja takana).

Huolto

- 1) Puhdista istuin, pehmuste ja turvavyöt haalealla vedellä ja neutraalilla pesuaineella. Älä käytä liuottimia tai syövyttäviä ja hankaavia pesuaineita. Anna pehmusteen kuivua ulkona. Älä silitä.
- 2) Ainoastaan valtuutettu taho saa suorittaa korjauksia istuimeen tai vaihtaa osia siihen.

Tekniset tiedot

Tuote	Eteen asennettava pyöränistuin OKBABY malli ORION
Mitat	54x45x33 cm (KxLxS)
Paino	2,2 Kg

Lisävarusteet

- Ylimääräinen kiinnityslohko istuimelle Orion nro 37664000
- Tuulisuoja Wind Stop nro 37210001
Valmistettu Lexan polykarbonaatista, joustava ja ei mene rikki.
Mukana kiinnityslohko.
- Ylimääräinen kiinnityslohko Wind Stop nro 37219999

Yhdenmukaisuus ja valmistaja

Tuote on yhdenmukainen Eurooppalaisen säädöksen EN14344 kanssa.

Valmistaja:

OKBABY srl, Via del Lavoro 26, 24060 Telgate (BG) Italy.
+39 035 830004 - okbaby@okbaby.it - www.okbaby.it

Framåtvänd cykelbarnstol OKBABY ORION

Läs igenom bruksanvisning och förvara den för framtida hänvisning. Iaktta och följ säkerhetsföreskrifterna!

Lär dig hur Orion barnstol monteras och används innan du använder den.

Beskrivning av produkten

Orion är en framåtvänd barnstol som monteras på styrstängens med ett runt tvärsnitt på en diameter mellan 32 och 52 mm. Orion är lämplig för att transportera barn från 9 månader och/eller en minimivikt på 9 kg, upp till högst 15 kg.

Översikt över produkten

- 1 Sits
- 2 Stoppning (fästs med kardborrband)
- 3 Säkerhetsbälten
- 4 Fotstöd med motsvarande rem
- 5 Säkerhetsstång
- 6 Stödstång
- 7 Fästblock
- 8 2 U-fästjärn
- 9 2 plasthylsor
- 10 2 M6x20 skruvar och motsvarande muttrar med tandad bricka
- 11 Sats med fem reduceringar för cykelramar med olika diametrar
- 12 Fästplatta till barnstolen
- 13 2 stängningspluggar och M5x50 skruv med mutter M5 (då säkerhetsstången ska tas bort)
- 14 Sexkantig nyckel
- 15 2 vridbultar
- 16 4 flänsade M6 sexkantsmuttrar
- 17 2 skruvskydd

Viktig säkerhetsinformation

- 1) Barnstolen Orion ska monteras mellan styret och cykelisten på styrstängens som visas i de här instruktionerna (bild 10). Undvik att dra åt skruvarna för hårt och kontrollera åtdragningen regelbundet.
- 2) Kontrollera att cykeln är lämplig för en fastsättning av extra laster. Läs igenom informationen som medföljer cykeln eller be cykeltillverkaren om information och råd.
- 3) Placera barnstolen och komponenterna för att ge barnet en maximal komfort och säkerhet. När barnet sitter i stolen ska ryggstödet lutas lätt bakåt för att förhindra att barnet kan glida framåt.
- 4) Kontrollera att varje del på cykeln fungerar riktigt med barnstolen monterad.

- 5) Ta reda på om det finns eventuella lagar i ditt land angående användning av cykelstolar för transport av barn.
- 6) Orion barnstol har formgetts för att transportera barn från 9 månader och/eller en minimivikt på 9 kg, upp till högst 15 kg. Barnet ska kunna sitta upp själv, åtminstone under den tid som cykelturen tar.
- 7) Kontrollera i början och sedan regelbundet att barnets vikt och längd inte överstiger barnstolens maximala kapacitet.
- 8) Kontrollera att barnet eller dess kläder inte kommer i kontakt med delar i rörelse på barnstolen eller cykeln.
Undvik att barnets händer och fötter kommer i kontakt med hjulet eller kan fastna i bromsarna.
- 9) Kontrollera att det inte finns vassa delar som kan komma i kontakt med barnet.
- 10) Kontrollera fästremmarna inte sitter lösa och att de inte kommer i kontakt med delar i rörelse på cykeln, speciellt hjulen, även när inget barn sitter i barnstolen.
- 11) Använd alltid säkerhetsbältena. Se till att barnet spänts fast riktigt till barnstolen med bältena.
- 12) Barnet som sitter i barnstolen ska kläs och skyddas riktigt mot kyla, mer än cyklisten. Skydda barnet mot regn.
- 13) Det är bäst att barnet bär en godkänd cykelhjälm.
- 14) Kontrollera att barnstolen inte är för varm (till exempel överhettad av solen) innan du sätter ner barnet.
- 15) Ta bort barnstolen när cykeln transporteras på bil. Luftturbulensen kan skada barnstolen eller lossa den från cykeln och orsaka olyckor.
- 16) Kontrollera innan all användning att barnstolen kopplats korrekt i fästblocket: barnstolen ska inte kunna lossas från fästblocket när dra stödarmen dras uppåt.
- 17) Barnstolens material (polypropylen) förlorar sina mekaniska egenskaper under barnstolens livslängd om den under längre perioder utsätts för klimatiska påverkningar (sol, regn, is, osv.). Vid en normal användning i olika klimatiska förhållanden, rekommenderas det att byta ut barnstolen efter tre år.

Anvisningar

- 1) **VARNING:** Placera inga bagage på barnstolen. Eventuella bagage ska placeras på motsatt sida till barnstolen. T.ex.: använd pakethållaren fram med en bakre barnstol och tvärtom.
- 2) **VARNING:** Ändra inte på barnstolen.
- 3) **VARNING:** Cyklingen kan kännas annorlunda med ett barn i barnstolen, speciellt gällande balans, styrning och bromsning.
- 4) **VARNING:** Parkera aldrig cykeln med barnet själv i barnstolen.
- 5) **VARNING:** Använd inte barnstolen om en del saknas eller är skadad.
- 6) **VARNING:** De främåtvända barnstolarna kan sänka cykelns manö-

verduglighet.

- 7) Det rekommenderas att byta typen av styre när styrvinkeln för varje sida är lägre än 45°.

Montering och sammansättning av barnstolen

Illustration 1:

Vänd på barnstolen och för in stödstången (6).

Illustration 2:

Lyft upp den stoppade kudden från sitsen och för in de två kortaste skruvarna (10) i de avsedda hålen.

Illustration 3:

Placera fästplattan (12) i höjd med skruvarna (10) som sticker ut från sitsens botten. Fäst hållaren med de två M6 sexkantsmuttrarna med tandad bricka.

Illustration 4:

Placera stödstången, med uppskruvade skruvar, i ett av de tre lägena. Dra sedan åt muttrarna med den nyckel (14) tills de är helt åtdragna. Det bästa åtdragningsmomentet är 8/Nm.

Illustration 5A–5B

Välj reduceringen i plast (11) som passar till styrstångens diameter och för in den i fästblocket (7). På varje reduktion står referensdiametrarna. Sätt dit hylsorna (9) på U-fästjärnen (8). Välj en av de möjliga konfigurationerna beroende på typen av cykelram (se bild 5B). Sätt i en änden på U-fästjärnet (8) i fästblocket (7), i vridbultarna (15) och fäst sedan det hela med de 4 sexkantsmuttrarna (16). Sätt dit skydden (17) för att täcka de utskjutande delarna på U-fästjärnen (8).

Illustration 6:

Tag barnsitsen och för in stödstångens ändar i de två avsedda hålen (6) som sitter på fästblocket (7). Kontrollera att stödarmen förts in rätt och blockerats av säkerhetsfjädern: när barnstolen dras uppåt ska den inte lossa från fästblocket.

Om barnstolen kommer i kontakt med styret eller med pedalerna, gå tillbaka till illustration 4 och ställ in barnstolens stödarm genom att flytta den framåt eller bakåt.

Illustration 7:

För att dra ut barnstolen, tryck på den mittre knappen på fästblocket (7) och dra barnstolen uppåt.

Illustration 8:

För in fotstöden (4) med motsvarande sele i motsvarande säte.

Illustration 9:

För in de fyra hakarna (18) i uttagen och tryck neråt tills fästfjädern (19) klickar fast på plats.

För att ställa in fotstöden på höjd:

- Tryck med fingret på spärrhaken (19) utifrån och lyft fotstödet med den andra handen, och dra ut det.
- Sätt i fotstödet på önskad plats.

Använda barnstolen

Illustration 10:

Montera barnstolen endast mellan styret och sadeln.

Illustration 11:

Utöver säkerhetsbältena har Orions barnstol även en säkerhetsstång som hindrar barnet från att resa sig upp och att röra sig farligt under transporten. För att öppna säkerhetsstången, tryck på knappen (20) och dra ut stången ur dess säte genom att vrida den till ändläget.

Illustration 12:

När barnet har satts på plats ska stången stängas tills knappen (20) helt gått in. Kontrollera att stången är blockerad.

Illustration 13:

När barnet har placerats i barnsitsen skall fötterna spännas fast med selen som skall dras under klämman (21). Blockera selen på stiftet (22) i det önskade läget. För att lossa barnets fötter ska man dra selen utåt tills den lossas från stiftet (22).

Illustration 14:

Säkerhetsstången passar för små barn (ungefär från 7 till 10 kg). När barnen överstiger 10 kg kan stången trycka barnet och måste därför tas bort. På det här sättet kan barnstolen användas för barn på högst 15 kg. För att ta bort stången, avlägsna stiftets låsknapp med en skruvmejsel.

Illustration 15:

Stiftet kan nu dras ut från barnstolen för att avlägsna säkerhetsstången.

Illustration 16:

För in de två tillslutningslocken (13) med ett lätt tryck tills ett klickande ljud hörs, för att tillsluta öppningarna där stången har suttit.

Illustration 17:

Om du vill sätta tillbaka stången, ta bort tillslutningslocken (13) och sätt tillbaka stången med hjälp av skruven och muttern och dra åt den med nyckeln (14) som medföljer.

Illustration 18:

Fäst bältena och reglera längden enligt barnets längd. Justeringen görs genom att dra spännena i bältena. För att lossa bältena, tryck samtidigt på de två knapparna (fram och bak) på låset.

Underhåll

- 1) Gör rent barnstolen, stoppningen och bältena med ljummet vatten och ett neutralt tvättmedel. Använd inte lösningsmedel eller slipande eller frätande rengöringsmedel. Låt stoppningen lufttorka. Stryks ej.
- 2) Reparationen av barnstolen och byte av skadade komponenter ska endast utföras av auktoriserad personal.

Tekniska specifikationer

Produkt Cykelbarnstol OKBABY mod. ORION

Dimensioner 54x45x33 cm (HxLxD)
Vikt 2,2 Kg

Tillbehör

- **Extra fästblock för Orion barnstol nr. 37664000**
- **Vindruta Wind Stop nr. 37210001**
Tillverkad av polykarbonat Lexan, flexibelt och splitterfri.
Komplett med fästblock
- **Extra fästblock för Wind Stop n. 37219999**

Överensstämmelse och tillverkare

Produkt som överensstämmer med europeiska standarden SS-EN 14344.

Tillverkare:

OKBABY srl, Via del Lavoro 26, 24060 Telgate (BG) Italien.
+39 035 830004 - okbaby@okbaby.it - www.okbaby.it

SVENSKA

Přední dětská sedačka na jízdní kolo OKBABY ORION

Přečtěte si návod a uschovejte jej za účelem budoucí konzultace. Seznamte se s bezpečnostními pokyny a dodržujte je!

Před použitím dětské sedačky Orion se seznámte se způsobem montáže a použití.

Popis výrobku

Orion je přední dětská sedačka na jízdní kolo, která je určena k montáži na trubku řízení v případě rámu s kulatým průřezem a s průměrem v rozmezí od 32 do 52 mm. Dětská sedačka Orion je vhodná pro přepravu dětí v minimálním věku přibližně 9 měsíců a/nebo s minimální hmotností 9 kg až do maximální hmotnosti 15 kg.

Základní informace o výrobku

- 1 Sedadlo
- 2 Výplň (přípevněná systémem z materiálu velcro)
- 3 Bezpečnostní pásy
- 4 Opěrky chodidel s příslušným řemínkem
- 5 Záchytné držadlo
- 6 Opěrné rameno
- 7 Upevňovací blok
- 8 2 kusy železa ve tvaru U
- 9 2 plastové trubky
- 10 2 šrouby M6x20 s příslušnými maticemi s pojistnou podložkou
- 11 Redukce pro odlišné průměry rámu jízdních kol
- 12 Deska pro upevnění k sedadlu
- 13 2 krytky a šroub M5x50 s maticí M5 (pro případ demontáže záchytného držadla)
- 14 Hexagonální klíč
- 15 2 otočné kolíky
- 16 4 hexagonální matice M6 s přírubou
- 17 2 ochranné kryty šroubů

Informace týkající se bezpečnosti

- 1) Dětská sedačka Orion musí být namontována mezi řídítka a cyklistu na trubku řízení jízdního kola způsobem znázorněným v tomto návodu (obrázek 10). Nedotahujte šrouby příliš a pravidelně kontrolujte jejich utažení.
- 2) Zkontrolujte, zda je kolo vhodné pro uchycení dodatečné zátěže. Zkontrolujte informace dodané spolu s kolem nebo požádejte o informace a radu samotného výrobce jízdního kola.
- 3) Dětskou sedačku a její součásti umístěte tak, aby umožňovala dítěti maximální komfort a bezpečnost. Když se dítě nachází v sedačce, zádová opěra by měla být mírně nahnutá dozadu, aby zabraňovala

- vyklouznutí dítěte dopředu.
- 4) Zkontrolujte s namontovanou sedačkou, zda všechny součásti jízdního kola fungují.
 - 5) Zkontrolujte existenci případných zákonů ve vašem státě, které upravují použití dětských sedaček na jízdní kolo pro přepravu dětí.
 - 6) Dětská sedačka Orion je navržena pro přepravu dětí v minimálním věku přibližně 9 měsíců a/nebo s minimální hmotností 9 kg až do maximální hmotnosti 15 kg. Dítě musí být schopno zůstat samostatně sedět nejméně po celou dobu trvání projíždky na kole.
 - 7) Zkontrolujte na začátku a pak v pravidelných intervalech, zda hmotnost a velikost dítěte nepřesahuje maximální povolené parametry sedačky.
 - 8) Zkontrolujte, zda dítě nebo část jeho oděvu nepřicházejí do styku s pohybujícími se součástmi sedačky nebo kola. Zabraňte tomu, aby se ruce a chodidla dítěte mohly dostat do styku s kolem nebo zachytit do brzd.
 - 9) Zkontrolujte, zda nejsou přítomné ostré části, které by mohly přijít do styku s dítětem.
 - 10) Zkontrolujte, zda bezpečnostní pásy nejsou uvolněné a zda nepřicházejí do styku s pohybujícími se součástmi jízdního kola, zejména koly, a to i v případě, že v sedačce není přepravováno dítě.
 - 11) Pokaždé používejte bezpečnostní pásy. Ujistěte se, že je dítě správně přichyceno pásy k sedačce.
 - 12) Dítě v sedačce musí být oblečené a ochráněné před chladem lépe než řidič kola. Chraňte dítě před deštěm.
 - 13) Je lépe nasadit dítěti homologovanou ochrannou přilbu.
 - 14) Dříve, než do sedačky posadíte dítě, zkontrolujte, zda sedačka není příliš teplá (např. při přehřátí na slunci).
 - 15) Při přepravování kola na autě z něj sejměte sedačku. Turbulence vzduchu by mohla poškodit sedačku nebo oddělit sedačku od kola a způsobit nehodu.
 - 16) Před každým použitím zkontrolujte, zda je sedačka správně zasunuta do upevňovacího bloku: Při potažení opěrného ramena směrem nahoru nesmí dojít k odpojení sedačky od upevňovacího bloku.
 - 17) Materiál sedačky (polypropylen) ztrácí v případě, že je vystaven dlouhodobému působení nepříznivých vlivů počasí (slunce, déšť, led atd.), některé své mechanické vlastnosti následkem procesu stárnutí. V případě běžného použití a vystavení nepříznivým vlivům počasí se doporučuje provést výměnu sedačky každé tři roky.

Varování

- 1) **UPOZORNĚNÍ:** Nedávejte na sedačku další zavazadla. Případná přídatná zavazadla musí být aplikována na opačný konec kola vzhledem k sedačce. Např.: V případě zadní sedačky používejte přední nosič na balíky a opačně.
- 2) **UPOZORNĚNÍ:** Neprovádějte změny na sedačce.

- 3) **UPOZORNĚNÍ:** Řízení kola s dítětem v sedačce by mohlo být jiné; zejména z hlediska udržení rovnováhy, zatáčení a brzdění.
- 4) **UPOZORNĚNÍ:** Nikdy neparkujte kolo tak, že ponecháte dítě samotné bez dozoru v sedačce.
- 5) **UPOZORNĚNÍ:** Nepoužívejte sedačku v případech, že kterákoli její část chybí nebo je poškozena.
- 6) **UPOZORNĚNÍ:** Přední sedačka může omezit manévrovatelnost řídicítek.
- 7) Doporučuje se vyměnit druh řídicítek, když je úhel zatáčení pro každou stranu menší než 45°.

Sestavení a montáž sedačky

Obrázek 1:

Při převrácené sedačce zasuňte opěrné rameno (6).

Obrázek 2:

Po nadzvednutí výplně vložte v prostoru sedadla do určených otvorů dva kratší šrouby (10).

Obrázek 3:

Opřete upevňovací desku (12) do blízkosti šroubů (10) vyčnívajících ze dna sedadla. Upevněte třmen prostřednictvím dvou hexagonálních šroubů M6 s pojistnou podložkou.

Obrázek 4:

Při povolených šroubech umístěte opěrné rameno do jedné ze tří předurčených poloh a poté utahujte matice klíčem (14) až do úplného upevnění. Optimální utahovací moment je 8 Nm.

Obrázek 5A–5B

Zvolte plastovou redukci (11), vhodnou pro průměr trubky zatáčení jízdního kola, a zasuňte ji do upevňovacího bloku (7). Na každé redukci jsou uvedeny vztažné průměry. Otevřete izolační trubky (9) a kusy železa ve tvaru „U“ (8). Zvolte jednu z možných konfigurací na základě druhu rámu vašeho kola způsobem znázorněným na obrázku 5B. Zasuňte koncové části kusů železa ve tvaru „U“ do upevňovacího bloku (7), do otočných kolíků (15) a poté vše upevněte s použitím 4 hexagonálních matic (16). Nasadte ochranné kryty (17) za účelem zakrytí vyčnívajících částí kusů železa ve tvaru „U“ (8).

Obrázek 6:

Uchopte sedačku a zasuňte koncové části opěrného ramena (6) do dvou otvorů v upevňovacím bloku (7). Zkontrolujte, zda je opěrné rameno správně vloženo a zajištěno bezpečnostní pružinou: Při potažení sedačky směrem nahoru nesmí dojít k jeho vysunutí z upevňovacího bloku. V případě, že by se sedačka dostala do kolize s řídicíky nebo s pedály, vraťte se na obrázek 4 a nastavte opěrné rameno sedačky jeho posunutím dopředu nebo dozadu dle potřeby.

Obrázek 7:

Pro vyjmutí sedačky držte stisknuté středové tlačítko upevňovacího bloku (7) a potáhněte sedačku směrem nahoru.

**Obrázek 8:**

Vložte opěrky chodidel (4) s příslušným řemínkem do příslušných uložení.

Obrázek 9:

Provlečte čtyři háky (18) příslušnými uloženími a tlačte směrem dolů, dokud nedojde k zacvaknutí pojistného jazýčku (19).

Pro výškové nastavení opěrek chodidel:

- Stiskněte jedním prstem pojistný jazýček (19) zvenčí při současném zvednutí opěrky chodidla druhou rukou a poté jej vytáhněte z uložení.
- Vložte opěrky chodidel do požadované polohy.

Použití sedačky**Obrázek 10:**

Sedačku namontujte výhradně mezi říditka a sedlo.

Obrázek 11:

Sedačka Orion je vybavena kromě bezpečnostních pásů také záchytným držadlem, které zabraňuje dítěti postavit se během přepravy a nebezpečně se pohybovat. K otevření držadla je třeba stisknout tlačítko (20) a vyjmout držadlo z jeho uložení otočením držadla až na konec dráhy.

Obrázek 12:

Po usazení dítěte do sedačky zavřete držadlo až do úplného zasunutí tlačítka (20) do jeho uložení. Zkontrolujte, zda je držadlo zajištěno.

Obrázek 13:

Když dítě sedí v sedačce, bezpečně mu upevněte chodidla, a to tak, že provlečete řemínek pod můstkem (21) a zajistíte jej v požadované poloze ke kolíku (22). Při uvolňování chodidel dítěte potáhněte řemínek směrem ven, abyste jej uvolnili z kolíku (22).

Obrázek 14:

Záchytné držadlo je vhodné pro děti ve věku několika málo měsíců (s hmotností přibližně od 7 do 10 kg). Když dítě překročí hmotnost 10 kg, držadlo by jej mohlo svírat, a proto je třeba jej odstranit. Tím se umožní další používání sedačky až do maximální hmotnosti dítěte 15 kg. Demontáž držadla provedete tak, že s použitím běžného šroubováku zapáčíte pojistné tlačítko kolíku a necháte vyskočit ven.

Obrázek 15:

Nyní se může pojistný kolík vytáhnout ze svého uložení, čímž dojde k uvolnění záchytného držadla.

Obrázek 16:

Mírným zatlačením zasuňte dvě krytky (13) až do zacvaknutí, aby se uzavřely otvory, které vznikly demontáží záchytného držadla.

Obrázek 17:

V případě, že byste se rozhodli provést zpětnou montáž záchytného držadla, odstraňte krytky (13) a umístěte záchytné držadlo zpět s použitím příslušného šroubu a matice. Matici utáhněte klíčem z příslušenství (14).

Obrázek 18:

Připněte pásy dítěti a nastavte délku podle postavy dítěte. Nastavení se provádí posunem spon v řemenech. Za účelem odepnutí pásů stiskněte současně obě tlačítka (přední a zadní), která se nacházejí na uzávěru.

Údržba

- 1) Sedačku, výplň i pásy čistěte vlažnou vodou s neutrálním čisticím prostředkem. Nepoužívejte rozpouštědla, abrazivní ani korozivní čisticí prostředky. Nechte oschnout výplň na čerstvém vzduchu. Nežehlete!
- 2) Oprava sedačky nebo výměny poškozených součástí musí být provedena výhradně autorizovaným personálem.

Technické údaje

Výrobek	Dětská sedačka na jízdní kolo OKBABY mod. ORION
Rozměry	54x45x33 cm (VxŠxH)
Hmotnost	2,2 kg

Volitelné příslušenství

- **Přídavný upevňovací blok pro dětskou sedačku Orion č. 37664000**
- **Ochranné sklo Wind Stop č. 37210001**
Vyrobeno z ohebného a nerozbitného polykarbonátu Lexan. Jeho součástí je upevňovací blok.
- **Přídavný upevňovací blok Wind Stop č. 37219999**

Shoda a výrobce

Vyrobeno ve shodě s Evropskou normou EN14344.

Výrobce:

OKBABY srl, Via del Lavoro 26, 24060 Telgate (BG), Itálie.

+39 035 830004 - okbaby@okbaby.it - www.okbaby.it

Fotelik przedni rowerowy dla dzieci OKBABY ORION

Przeczytać instrukcje i zachować je w celu posłużenia się nimi w przyszłości.

Należy stosować się do uwag bezpieczeństwa i przestrzegać ich!
Zapoznać się z montażem i użytkowaniem, zanim zaczniesz się używać fotelika Orion.

Opis produktu

Orion jest przednim fotelikiem rowerowym montowanym na szycie ramy o przekroju okrągłym, o średnicy zawierającej się pomiędzy 32 i 52 mm. Orion jest przystosowany do przewożenia dzieci w minimalnym wieku ok. 9 miesięcy i/lub do przewożenia minimalnego ciężaru 9 Kg, aż do maksymalnego ciężaru 15 Kg.

Widok panoramiczny produktu

- 1 Siedzenie
- 2 Miękkie pokrycie (przymocowane systemem "na rzep")
- 3 Pasy bezpieczeństwa
- 4 Podnóżek z odpowiednim paskiem
- 5 Poprzeczka ograniczająca
- 6 Ramię podstawy
- 7 Blok montażowy
- 8 2 kształtowniki stalowe w kształcie U
- 9 2 powłoki plastikowe
- 10 2 śruby M6x20 i odpowiednie nakrętki z ząbkowanymi podkładkami
- 11 Zestaw pięciu złączek redukcyjnych do różnych średnic ram rowerów
- 12 Płyta montażowa siedzenia
- 13 2 zaślepki i śruba M5x50 z nakrętką M5 (gdy chce się zdjąć poprzeczkę ograniczającą)
- 14 Klucz sześciokątny
- 15 2 sworznie obrotowe
- 16 4 nakrętki sześciokątne M6 kołnierzone
- 17 2 osłony przykrywające śruby

Ważne informacje dotyczące bezpieczeństwa

- 1) Fotelik Orion musi zostać zamontowany pomiędzy kierownicą a kierownicą na szycie ramy, tak jak to zostało wskazane w niniejszej instrukcji (ilustracja 10). Należy unikać nadmiernego przykręcania śrub i przeprowadzać okresową kontrolę dokręcenia.
- 2) Sprawdzić czy rower jest przystosowany do przymocowania dodatkowych ciężarów. Zaleca się sprawdzić informacje dostarczone wraz z rowerem lub zasięgnąć informacji i porady u producenta roweru.

- 3) Umieścić fotelik i jego elementy składowe tak, by zapewnić dziecku maksymalny komfort i bezpieczeństwo. Kiedy dziecko jest w foteliku, oparcie powinno być lekko pochylone do tyłu, co zabezpieczy przed ześlizgnięciem się dziecka do przodu.
- 4) Sprawdzić przy zamontowanym foteliku, czy każda część roweru pracuje prawidłowo.
- 5) Sprawdzić, czy w Waszym kraju są stosowne przepisy regulujące użytkowanie fotelików rowerowych do przewożenia dzieci.
- 6) Fotelik Orion został zaprojektowany do przewożenia dzieci w minimalnym wieku ok. 9 miesięcy i/lub do przewożenia minimalnego ciężaru 9 Kg, aż do maksymalnego ciężaru 15 Kg. Podczas całego czasu trwania przejazdu rowerem dziecko musi być w stanie pozostawać w nieskrępowanej pozycji siedzącej.
- 7) Sprawdzić na początku, a później o czasu do czasu, czy ciężar i gabaryty dziecka nie przekraczają maksymalnych wartości dozwolonych dla fotelika.
- 8) Sprawdzić, czy dziecko lub część jego odzieży nie mają styczności z elementami fotelika lub roweru będącymi w ruchu. Unikać sytuacji, w których dłonie lub stopy dziecka mogłyby mieć styczność z kołem lub mogły zostać wciągnięte przez hamulce.
- 9) Sprawdzić, czy nie ma elementów tnących, które mogłyby mieć styczność z dzieckiem.
- 10) Sprawdzić, czy pasy bezpieczeństwa nie są poluzowane i czy nie mają styczności z częściami roweru będącymi w ruchu, a w szczególności z kołami, również wtedy gdy w foteliku nie jest przewożone dziecko.
- 11) Zawsze należy używać pasów bezpieczeństwa. Upewnić się, czy dziecko zostało prawidłowo przypięte przy pomocy pasów bezpieczeństwa do fotelika.
- 12) Dziecko w foteliku musi być ubrane i bardziej zabezpieczone przed chłodem niż kierowca roweru. Należy chronić dziecko przed deszczem.
- 13) Zaleca się nakładanie dziecku kasku ochronnego z homologacją.
- 14) Przed posadzeniem dziecka w foteliku, należy sprawdzić, czy nie jest on zbyt gorący (na przykład przegrzany przez słońce).
- 15) Zdjąć fotelik, kiedy rower jest przewożony samochodem. Turbulencje powietrzne mogłyby uszkodzić fotelik lub odłączyć fotelik od roweru, powodując wypadki.
- 16) Przed każdym użytkowaniem należy sprawdzić, czy fotelik został prawidłowo osadzony w bloku montażowym: po pociągnięciu do góry ramienia podporowego fotelik nie może odłączyć się od bloku montażowego.
- 17) Materiał pokrywający fotelik (polipropylen) traci niektóre ze swoich właściwości mechanicznych wraz z procesem starzenia się wyrobu, jeżeli przez długi okres czasu jest wystawiony na działanie czynników atmosferycznych (słońce, deszcz, mróz, itp.). W przypadku normalnego użytkowania i wystawienia na oddziaływanie środowi-



ska zaleca się wymianę fotelika po trzech latach.

Ostrzeżenia

- 1) **UWAGA:** Nie umieszczać dodatkowych bagaży na foteliku. Ewentualne dodatkowe bagaże mogą zostać umieszczone po przeciwległej w stosunku do fotelika stronie roweru. Np.: w przypadku użycia fotelika tylnego, należy korzystać z bagażnika przedniego i odwrotnie.
- 2) **UWAGA:** Nie dokonywać przeróbek fotelika.
- 3) **UWAGA:** Prowadzenie roweru z dzieckiem w foteliku jest inne; w szczególności jeśli chodzi o utrzymanie równowagi, skręcanie i hamowanie.
- 4) **UWAGA:** Nigdy nie należy parkować roweru z dzieckiem pozostawionym bez opieki w foteliku.
- 5) **UWAGA:** Nie użytkować fotelika, jeśli brakuje jakiegokolwiek elementu lub gdy jakikolwiek element jest zniszczony.
- 6) **UWAGA:** Fotelik przedni mógłby zmniejszyć zwrotność kierownicy.
- 7) Zaleca się wymianę typu kierownicy, kiedy kąt skręcania kół po każdej stronie jest mniejszy niż 45°.

Montaż i składanie fotelika

Ilustracja 1:

Przy odwróconym foteliku wprowadzić ramię podstawy (6).

Ilustracja 2:

Po podniesieniu miękkiego pokrycia włożyć dwie krótsze śruby (10) do odpowiednich otworów w siedzeniu.

Ilustracja 3:

Po czym należy oprzeć płytę montażową (12) naprzeciw śrub (10) wystających od spodu siedzenia. Przymocować strzemię przy pomocy dwóch nakrętek M6 sześciokątnych z ząbkowaną podkładką.

Ilustracja 4:

Przy poluzowanych śrubach, umieścić ramię podstawy w jednym z trzech przystosowanych położeń, po czym dokręcić nakrętki przy pomocy klucza (14) aż do całkowitego zamocowania. Optymalna wartość momentu dokręcenia wynosi 8Nm.

Ilustracja 5A-5B

Wybrać plastikową złączkę redukcijną (11) dostosowaną do średnicy szyjki ramy i wprowadzić ją do bloku montażowego (7). Na każdej złączce redukcyjnej zostały wskazane odnośne średnice. Nałożyć powłoki (9) na kształtowniki stalowe w kształcie "U" (8). Wybrać jedną z możliwych konfiguracji w zależności od typu ramy Waszego roweru, tak jak wskazano na rys. 5B. Wprowadzić końcówki kształtowników stalowych w kształcie "U" (8) do bloku montażowego (7), do sworzni obrotowych (15) i następnie przymocować wszystko przy pomocy 4 nakrętek sześciokątnych (16). Umieścić osłony (17) w celu przykrycia wystających części kształtowników stalowych w kształcie "U" (8).

Ilustracja 6:



Wziąć fotelik i wprowadzić końcówki ramienia podstawy (6) do dwóch przewidzianych otworów w bloku montażowym (7). Sprawdzić, czy ramię podstawy zostało prawidłowo wprowadzone i unieruchomione przez sprężynę zabezpieczającą: przy pociągnięciu fotelika do góry, tenże nie może wysunąć się z bloku montażowego.

W przypadku gdyby fotelik zachodził na kierownicę lub na przekładnię, należy powrócić do ilustracji 4 i wyregulować ramię podstawy fotelika, przemieszczając je w zależności od potrzeby do przodu lub do tyłu.

Ilustracja 7:

W celu wyjęcia fotelika, należy przytrzymać naciśnięty główny przycisk bloku montażowego (7) i pociągnąć fotelik do góry.

Ilustracja 8:

Należy umieścić podnózek (4) wraz z odpowiednim paskiem we właściwym położeniu.

Ilustracja 9:

Należy przeciągnąć cztery haki (18) przez przewidziane do tego gniazda i nacisnąć do dołu dopóki nie zostanie zwolniony klin blokujący (19).

W celu wyregulowania podnóżka na wysokości należy:

- Nacisnąć palcem klin blokujący (19) drugą ręką podnosząc od zewnątrz podnózek, a następnie wyjąć go z gniazda.
- Umieścić podnózek w pożądanym położeniu.

Użytkowanie fotelika

Ilustracja 10:

Montować fotelik wyłącznie pomiędzy kierownicą i siodełkiem.

Ilustracja 11:

Fotelik Orion oprócz pasów bezpieczeństwa jest wyposażony w poprzeczkę ograniczającą uniemożliwiającą dziecku niebezpieczne podnoszenie się i przemieszczanie się podczas przewożenia. W celu otworzenia poprzeczki ograniczającej należy nacisnąć przycisk (20) i wyjąć ją ze swojego położenia, obracając nią aż do oporu.

Ilustracja 12:

Po posadzeniu dziecka, zamknąć poprzeczkę ograniczającą aż do całkowitego wejścia przycisku (20) do swojego gniazda. Sprawdzić czy poprzeczka jest zablokowana.

Ilustracja 13:

Kiedy dziecko siedzi w foteliku, przystąpić do ochronnego zabezpieczenia stóp, przeciągając pasek pod mostkiem (21) i blokując go na sworzniu (22) w pożądanym położeniu. W celu uwolnienia stóp dziecka, pociągnąć pasek na zewnątrz, by odcepić go od sworznia (22).

Ilustracja 14:

Poprzeczka ograniczająca jest dostosowana dla dzieci w wieku kilku miesięcy (o wadze od 7 Kg do około 10 Kg). Kiedy dziecko przekracza wagę 10 Kg, poprzeczka mogłaby je uciskać, dlatego też staje się konieczne jej usunięcie. Tym sposobem fotelik może być użytkowany aż do osiągnięcia przez dziecko maksymalnej wagi 15 Kg. Aby usunąć poprzeczkę ograniczającą należy zadziałać normalnym śrubokrętem na

zasadzie dźwigni, co sprawi że wyskoczy kotek blokujący sworzeń.

Ilustracja 15:

Sworzeń w tym momencie może być wyjęty ze swojego gniazda uwalniając poprzeczkę ograniczającą.

Ilustracja 16:

Włożyć na zaskok dwie zaślepki stosując lekki nacisk (13), aby zamknąć otwory powstałe z powodu braku poprzeczki ograniczającej.

Ilustracja 17:

W celu ponownego założenia poprzeczki ograniczającej, usunąć zaślepki (13) i ponownie umieścić poprzeczkę ograniczającą używając odpowiednich śrub i nakrętek i dokręcając je kluczem będącym na wyposażeniu (14).

Ilustracja 18:

Zapiąć pasy na dziecku, regulując długość w zależności od wzrostu dziecka. Regulację wykonuje się poprzez przesunięcie klamry po pasie bezpieczeństwa. W celu odpięcia pasów należy nacisnąć jednocześnie oba przyciski (przedni i tylni) znajdujące się na klamrze.

Konserwacja

- 1) Oczyszczyć fotelik, pokrycie i pasy przy użyciu ciepłej wody z neutralnym detergentem. Nie używać rozpuszczalników lub środków o działaniu korozyjnym i środków ściernych. Pozostawić pokrycie do wyschnięcia na powietrzu. Nie prasować.
- 2) Naprawa fotelika lub wymiana uszkodzonych elementów składowych może być wykonana wyłącznie przez upoważniony personel.

Dane techniczne

Produkt	Fotelik rowerowy dla dzieci OKBABY model ORION
Wymiary	54x45x33 cm (Wys. x Szer. x Gł.)
Ciężar	2,2 Kg

Akcesoria opcjonalne

- **Blok montażowy dodatkowy do fotelika Orion nr 37664000**
- **Szyba ochronna Wind Stop nr 37210001**
Wykonana z giętkiego i nietłukącego się poliwęglanu typu Lexan. Wyposażony w blok montażowy.
- **Blok montażowy dodatkowy Wind Stop nr 37219999**

Zgodność z normami i producent

Produkt zgodny z Normą Europejską EN14344.

Producent:

OKBABY S.r.l. Via del Lavoro 26, 24060 Telgate (BG) Włochy.
+39 035 830004 - okbaby@okbaby.it - www.okbaby.it

Kerékpár gyermekülés OKBABY ORION

Használat előtt olvassa el figyelmesen az útmutatót és őrizze meg jövőbeni szükség esetére.

Kövesse és tartsa be a biztonsági utasításokat!

Ismerkedjen az Orion gyermekülés összeszerelésével és használatával, mielőtt azt használatba venné.

A termék leírása

Az Orion elülső felszerelésű kerékpár gyermekülés, melyet 32 mm és 52 mm közötti átmérőjű vázának a kormánycsövére kell rögzíteni. Az Orion ülés legalább 9 hónapos és/vagy legalább 9 kg-os, legfeljebb 15 kg-os gyermekek szállítására használható.

A termék bemutatása

- 1 Ülés
- 2 Bélés (tépőzárral rögzítve)
- 3 Biztonsági övek
- 4 Lábtartó pánttal
- 5 Védőkar
- 6 Tartókar
- 7 Rögzítő blokk
- 8 2 db. U-vas
- 9 2 db. műanyag hüvely
- 10 2 db. M6x20-as csavar anyával és fogas alátéttel
- 11 Öt darabos méretsökkentő-készlet a különböző átmérőjű kerékpár vázakhöz
- 12 Az üléshez rögzítő lemez
- 13 2 db. záródugó és M5x50-es csavar M5-ös anyával (amikor le kívánja szerelni a védőkart)
- 14 Hatszögkulcs
- 15 2 db. forgó csap
- 16 4 db. M6-os hatlapú karimás anya
- 17 2 db. csavarborító

Fontos biztonsági tudnivalók

- 1) Az Orion gyermekülést a kormány és a kerékpár vezetője közé kell felszerelni a kormánycsőre az ábrák szerint (10. ábra). Ne húzza meg túl erősen a csavarokat és rendszeresen ellenőrizze, hogy megfelelően rögzülnek-e.
- 2) Ellenőrizze, hogy a kerékpár alkalmas-e további terhek rögzítésére. Ellenőrizze a kerékpárhoz mellékelt információkat, vagy kérjen tanácsot a kerékpár gyártójától.
- 3) Úgy helyezze el a gyermekülést és tartozékait, hogy a lehető legnagyobb biztonságot és kényelmet biztosítsa gyermeke számára.

- Amikor a gyermek az ülésben ül, a háttámlának kissé hátra kell dőlnie úgy, hogy a gyermek ne csúszhasson előre.
- 4) Ellenőrizze, hogy a kerékpár minden része megfelelően működik-e, amikor a gyermekülés fel van szerelve.
 - 5) Ellenőrizze, hogy vannak-e az Ön országában érvényes törvények, melyek a kerékpár gyermekülések használatát szabályozzák.
 - 6) Az Orion gyermekülést legalább kb. 9 hónapos és/vagy legalább 9 kg-os, legfeljebb 15 kg-os gyermekek szállítására terveztük. A gyermeknek tudjon legalább a kerékpáron történő utazás teljes időtartamáig önállóan ülni.
 - 7) Ellenőrizze a használat elején, majd ezután rendszeres időszakonként, hogy a gyermek súlya és mérete ne haladja meg az ülés használatához megengedett határértékeket.
 - 8) Ellenőrizze, hogy a gyermek vagy ruházata ne érintkezzen az ülés vagy a kerékpár mozgó részeivel. Ügyeljen arra, hogy a gyermek keze vagy lába ne érintkezzen a kerékkel és ne szoruljon a fékbe.
 - 9) Ellenőrizze, hogy ne legyenek a gyermekkel érintkező éles részek.
 - 10) Ellenőrizze, hogy a biztonsági övek ne lazuljanak ki és ne érintkezzenek a kerékpár mozgó részeivel, főként a kerekekkel, akkor sem, amikor nem szállítja a gyermeket az ülésben.
 - 11) Mindig kapcsolja be a biztonsági öveket. Győződjön meg arról, hogy a gyermeket megfelelően rögzítette a biztonsági övekkel.
 - 12) Az ülésben szállított gyermeket a kerékpár vezetőjénél melegebben öltöztesse és jobban védje a hidegtől. Védje a gyermeket az esőtől.
 - 13) Ajánlott a gyermekekre szabványos védősisakot adni.
 - 14) Ellenőrizze, hogy az ülés nem túl forró-e (például erős napsütésben), mielőtt beleültetné a gyermeket.
 - 15) Amikor gépkocsival szállítja a kerékpárt, szerelje le a gyermekülést. Az erős levegőáramlás sérüléseket okozhat az ülésen vagy letaszíthatja azt a kerékpárról, és ez balesetet okozhat.
 - 16) Minden használat előtt ellenőrizze, hogy a gyermekülés megfelelően rögzül-e a rögzítő blokkra: a tartókar felfelé húzásakor az ülésnek nem szabad leválnia a rögzítő blokkról.
 - 17) A gyermekülés alapanyaga (polipropilén) néhány mechanikai jellemzőjét elveszti, ha a különböző éghajlati viszonyoknak (nap, eső, jég, stb.) hosszú ideig van kitéve. Normál használati feltételek mellett és éghajlati viszonyoknak való kitételnél, ajánlatos a gyermekülést 3 évente kicserélni.



Figyelmeztetés

- 1) **FIGYELEM:** Ne helyezzen csomagokat a gyermekülésre. Amennyiben csomagokat kíván szállítani, ezeket a kerékpárnak a gyermeküléssel ellenkező oldalára rögzítse. Pl. ha a gyermekülés hátra van felszerelve, akkor elülső csomagtartót használjon és viszont.

- 2) **FIGYELEM:** Ne módosítsa a gyermekülést.
- 3) **FIGYELEM:** A kerékpár vezetési módja megváltozhat, amikor a gyermeket szállítja, ez különösen vonatkozik az egyensúlyra, a kanyarokra és a fékezésre.
- 4) **FIGYELEM:** Soha ne hagyja a gyermeket felügyelet nélkül az ülésben, amikor a kerékpárt valahol leállítja.
- 5) **FIGYELEM:** Ne használja a gyermekülést, ha annak bármely része hiányzik vagy sérült.
- 6) **FIGYELEM:** Az elől felszerelt gyermekülés csökkentheti a kormány mozgathatóságát.
- 7) Ajánlott más típusúra cserélni a kormányt, amennyiben a kormányzás szög oldalanként 45°-nál kisebb.

A gyermekülés felszerelése és összeszerelése

1. ábra:

Fordítsa meg az ülést és illessze be a tartókart (6).

2. ábra:

Emelje fel a bélést és illessze az ülésen levő furatokba a két rövidebb csavart (10).

3. ábra:

Helyezze a rögzítő lemezt (12) az ülés aljából kiálló csavarokra. Rögzítse a kengyelt a két M6-os hatszögletű anyával és a fogas alátétekkel.

4. ábra:

Laza csavarok mellett helyezze a tartókart a három lehetséges állás egyikébe, majd húzza meg az anyákat a kulccsal (14) a teljes rögzítésig. Az optimális meghúzási nyomaték 8Nm.

5A-5B ábra:

Válassza ki a kerékpár kormánycső-átmérőjének megfelelő méretcsökkentőt (11) és illessze be a rögzítő blokkba (7). Minden méretcsökkentőn fel van tüntetve az átmérő értéke. Szerelje fel a köpenyeket (9) az U-vasakra (8). Válassza ki az egyik lehetséges konfigurációt a kerékpár vázának függvényében az 5B ábra szerint. Illessze az U-vas végeit (8) a rögzítő blokkba (7), a forgó csapokba (15) és rögzítse az összeszerelt elemeket a 4 db. hatszögű anyával (16). Szerelje fel a burkolatokat (17) az U-vas kiálló részeinek elfedésére (8).

6. ábra:

Fogja a gyermekülést és illessze a tartókar (6) végeit a rögzítő blokkon (7) levő furatokba. Ellenőrizze, hogy a tartókar megfelelően van-e elhelyezve és a biztonsági rugó rögzíti-e: az ülés felfelé húzásakor ne csússzon ki a rögzítő blokkból.

Amennyiben a gyermekülés akadályozza a kormány mozgását vagy a pedálozást, térjen vissza a 4. ábrán illusztrált ponthoz és állítsa be az ülés tartókarját szükség szerint előre vagy hátra.

7. ábra:

A gyermekülés eltávolításához tartsa nyomva a rögzítő blokk (7) közső gombját és húzza felfelé az ülést.

8. ábra:

Szerelje fel a lábtartót (4) és a szíjat.

9. ábra:

Vezesse át a négy kapcsot (18) a nyílásokon és nyomja lefelé a rögzítő nyelv kattanaságig (19).

A lábtartók magasságának beállításához:

- Nyomja meg egy ujjal a rögzítő nyelvet (19) kívülről és emelje fel a másik kezével a lábtartót, majd húzza ki.
- Helyezze a lábtartót a kívánt állásba.

A gyermekülés használata**10. ábra:**

Kizárólag a kormány és a nyereg közé szerelje fel a gyermekülést!

11. ábra:

Az Orion gyermekülés a biztonsági öveken túlmenően rendelkezik egy védőkarral is, mely megakadályozza, hogy a gyermek felálljon és veszélyesen mozogjon szállítás közben. A védőkar kinyitásához nyomja be a gombot (20) és húzza ki a kart a helyéről ütközésig elfordítva.

12. ábra:

Miután a gyermeket az ülésbe helyezte, zárja vissza a kart a gomb (20) helyére történő teljes visszaillesztéséig. Ellenőrizze, hogy a kar rögzítve legyen.

13. ábra:

Amikor a gyermek az ülésben ül, gondoskodjon a lábai biztonsági rögzítéséről úgy, hogy a lábtartó szíjat átvezeti a rögzítő híd (21) alatt, majd a kívánt állásban a csapon (22) rögzíti. A gyermek lábának szabadrá tételéhez húzza kifelé a szíjat a csapról (22) történő eltávolításhoz.

14. ábra:

A védőkar alkalmas néhány hónapos gyermekek (7 kg-tól 10 kg-os súlyig) számára. Amikor a gyermek túllépi a 10 kg-os súlyt, előfordulhat, hogy a védőkar túlságosan szorítja a és ezért el kell távolítani. Ily módon a gyermekülést a gyermek maximum 15 kg-os súlyának eléréseig használhatja. A védőkar eltávolításához egy normál csavarhúzó t használjon, mellyel a csapot rögzítő gombot eltávolítja.

15. ábra:

A csapot ezt követően kiveheti a helyéről és eltávolíthatja a védőkart.

16. ábra:

Illessze be egy kattintással a két dugót (13), hogy a védőkar hiányának következtében keletkezett nyílást lezárja.

17. ábra:

A védőkar visszahelyezéséhez távolítsa el a záródugókat (13) és szerelje vissza a védőkart a csavar és az anya segítségével, melyeket a készletben található kulccsal (14) rögzít.

18. ábra:

Kapcsolja be az öveget, állítsa be hosszúságukat a gyermek magas-

ságától függően. Az övek hosszúságát az öv csatjaival állíthatja be. Az övek kioldásához nyomja be egyidejűleg a záróegységen lévő két (elülső és hátulsó) gombot.

Karbantartás

- 1) Az öveket, a gyermekülést és a bélést langyos vízzel és semleges tisztítószerrel tisztíthatja. Ne használjon oldószereket, vagy karcoló illetve maró szereket. A bélést a levegőn hagyja megszáradni. Ne vasalja.
- 2) A gyermekülés javítását és az alkatrészecskék cseréjét kizárólag felhatalmazott szakember végezheti.

Műszaki adatok

Termék	ORION kerékpár gyermekülés
Méret	54x45x33 cm (HxLxP)
Súly	2,2 kg

Extra tartozékok

- **Orion gyermekülés kiegészítő rögzítőblokk, 37664000 sz.**
- **Wind Stop szélvédő 37210001 sz.**
Lexan polikarbonátból készült, rugalmas és törhetetlen. Rögzítőblokkal együtt.
- **Wind Stop kiegészítő rögzítőblokk, 37219999 sz.**

Megfelelőség és gyártó

Az EN14344-es szabványnak megfelelően készült

Gyártó:

OKBABY srl, Via del Lavoro 26, 24060 Telgate (BG) Italy.
+39 035 830004 – okbaby@okbaby.it – www.okbaby.it

Внимательно прочитайте инструкции и сохраните их для будущего использования.

Соблюдайте правила безопасности!

Ознакомьтесь с порядком установки и применения, прежде чем использовать детское сиденье Orion.

Описание изделия

Orion – это переднее детское сиденье для велосипеда, которое устанавливается на рулевую колонку круглой рамы диаметром от 32 до 52 мм. Сиденье Orion предназначено для детей от 9 месяцев и/или с весом от 9 кг до 15 кг.

Изображение изделия

- 1 Сиденье
- 2 Набивка (закрепляется системой липучек)
- 3 Ремни безопасности
- 4 Подставка для ног с ремешком для их фиксации
- 5 Удерживающая переключательная планка
- 6 Опорный кронштейн
- 7 Блок крепления
- 8 2 U-образные металлические детали
- 9 2 пластмассовых чехла
- 10 2 винта M6x20 и соответствующие гайки с зубчатой шайбой
- 11 Комплект из пяти переходников для различных диаметров рам велосипеда
- 12 Пластина крепления к седлу
- 13 2 пробки и винт M5x50 с гайкой M5 (для снятия удерживающей переключательной планки)
- 14 Шестигранный ключ
- 15 2 поворотных штифта
- 16 4 шестигранные гайки M6 с фланцем
- 17 2 защитных картера для винтов

Важные сведения по безопасности

- 1) Велосипедное сиденье Orion устанавливается между рулем и велосипедистом на рулевую колонку велосипеда, как показано в инструкции (Рисунок 10). Избегайте слишком сильно затягивать винты и периодически проверяйте, насколько они затянуты.
- 2) Удостоверьтесь, что велосипед подходит для прикрепления дополнительных грузов. Ознакомьтесь с инструкцией, приложенной к велосипеду, или обратитесь за информацией и советом к его изготовителю.
- 3) Установите сиденье и его компоненты, чтобы ребенок находился в условиях максимального комфорта и безопасности.

- Когда ребенок сидит, спинку сиденья необходимо слегка наклонить назад, чтобы ребенок не скользил вперед.
- 4) Удостовериться, что все части велосипеда исправно выполняют свои функции после того, как Вы установили сиденье.
 - 5) Проверить существование возможных законов, действующих в Вашей стране, которые регламентируют использование детских сидений для велосипедов.
 - 6) Сиденье Orion предназначено для детей от 9 месяцев и/или весом от 9 кг до 15 кг. Ребенок должен быть в состоянии сидеть самостоятельно, по крайней мере, на протяжении всей поездки на велосипеде.
 - 7) В самом начале, а затем периодически проверять, что вес и размеры ребенка не превышают максимальных значений, допустимых для сиденья.
 - 8) Проверяйте, что ребенок или его одежда не соприкасаются с подвижными частями сиденья или велосипеда. Избегайте соприкосновения рук и ног ребенка с колесом и их застревания в тормозах.
 - 9) Удостоверьтесь в отсутствии острых частей, о которые ребенок может пораниться.
 - 10) Удостоверьтесь, что ремни безопасности не ослаблены и не соприкасаются с подвижными частями велосипеда, в частности, с колесами, в том числе когда в сиденье нет ребенка.
 - 11) Всегда пристегивайте ребенка ремнями безопасности. Проверьте, что ребенок правильно пристегнут к сиденью ремнями.
 - 12) Ребенок в сиденье должен быть одет теплее, чем велосипедист. Необходимо также защитить ребенка от дождя.
 - 13) Желательно, чтобы ребенок надевал омологированный защитный шлем.
 - 14) Удостовериться, что сиденье не слишком горячее (например, оно нагрелось на солнце), прежде чем сажать в него ребенка.
 - 15) Снять сиденье во время перевозки велосипеда на машине. Поток воздуха может повредить сиденье или сорвать его с велосипеда, что может привести к аварии.
 - 16) Каждый раз перед использованием удостоверьтесь, что сиденье правильно прикреплено к блоку крепления: если Вы потянете опорный кронштейн вверх, сиденье не должно отсоединяться от блока крепления.
 - 17) Материал изготовления сиденья (полипропилен) со временем теряет некоторые из своих механических свойств, если он в течение долгого времени подвергается воздействию атмосферных явлений (солнце, дождь, лед и т.д.). При обычном использовании с воздействием атмосферных явлений рекомендуется заменить сиденье через три года.



Меры предосторожности

- 1) **ВНИМАНИЕ:** Не нагружать сиденье другим багажом. Любой

другой багаж должен быть закреплен с противоположного края велосипеда относительно сиденья. Например: если сиденье установлено сзади, багажник должен быть спереди и наоборот.

- 2) **ВНИМАНИЕ:** Не вносите изменений в конструкцию сиденья.
- 3) **ВНИМАНИЕ:** С ребенком в сиденье велосипед может вести себя иначе, в частности это относится к балансировке, рулению и торможению.
- 4) **ВНИМАНИЕ:** Никогда не оставлять велосипед с ребенком в сиденье без присмотра.
- 5) **ВНИМАНИЕ:** Не пользоваться сиденьем, если отсутствует или повреждена какая-либо его часть.
- 6) **ВНИМАНИЕ:** Переднее сиденье может ограничить маневренность руля.
- 7) Рекомендуется сменить тип руля, если угол поворота с каждой стороны менее 45°.

Монтаж и установка сиденья

Рисунок 1:

В перевернутое сиденье вставьте опорный кронштейн (6).

Рисунок 2:

После того, как Вы приподнимете набивку в месте сидения, вставьте два более коротких винта (10) в соответствующие отверстия.

Рисунок 3:

Прислоните крепежную пластину (12) в соответствии с винтами (10), выступающими из основания сиденья. Прикрепите скобу двумя шестигранными гайками М6 с зубчатой шайбой.

Рисунок 4:

При ослабленных винтах, установить опорный кронштейн в одно из трех предусмотренных положений, затем затянуть гайки ключом (14) до полного закрепления. Оптимальный момент затяжки 8Нм.

Рисунок 5A-5B

Выбрать пластмассовый переходник (11), соответствующий диаметру рулевой колонки велосипеда и вставить его в крепежный блок (7). На всех переходниках указаны соответствующие диаметры. Установить чехлы (9) на "U"-образные металлические элементы (8). Выбрать одну из возможных конфигураций, соответствующую типу рамы Вашего велосипеда, как показано на рисунке 5B. Вставить концы "U"-образных элементов (8) в крепежный блок (7), в поворотные штифты (15), а затем закрепить всю конструкцию 4 шестигранными гайками (16). Установить картеры (17), чтобы накрыть выступающие части "U"-образных металлических элементов (8).

Рисунок 6:

Возьмите сиденье и вставьте концы опорного кронштейна (6) в два отверстия крепежного блока (7). Удостоверьтесь, что

опорный кронштейн правильно установлен и закреплен предохранительной пружиной: если Вы потянете сиденье вверх, оно не должно отсоединяться от крепежного блока.

Если сиденье цепляется за руль или за педали, вернитесь к рисунку 4 и отрегулируйте положение опорного кронштейна сиденья, подвинув его вперед или назад по необходимости.

Рисунок 7:

Для того, чтобы отсоединить сиденье, держите нажатой центральную кнопку крепежного блока (7) и потяните сиденье вверх.

Рисунок 8:

Вставить подставки для ног (4) с ремешками в соответствующие гнезда.

Рисунок 9:

Пропустить четыре крюка (18) в предусмотренные для них гнезда и нажать, чтобы блокировочный язычок (19) защелкнулся.

Регулировка подставок для ног по высоте:

- Нажмите пальцем на блокировочный язычок (19), а другой рукой с внешней стороны приподнимите, а затем извлеките подставку для ног из ее гнезда.
- Установите подставку для ног в требуемое положение.

Применение сиденья

Рисунок 10:

Устанавливайте сиденье исключительно между рулем и седлом.

Рисунок 11:

Помимо ремней безопасности, детское сиденье Orion имеет удерживающую перекладину, не позволяющую ребенку вставать и перемещаться в сиденье во время движения. Для того, чтобы открыть перекладину, нажмите на кнопку (20) и извлеките ее из гнезда, развернув перекладину до конца.

Рисунок 12:

Усадив ребенка, закройте перекладину, чтобы кнопка (20) полностью вошла в соответствующее гнездо. Удостоверьтесь, что перекладина заблокирована.

Рисунок 13:

Когда ребенок сидит в сиденье, закрепите в безопасности его ноги, проведя ремешок под перемычкой (21), заблокируйте ремешок за штифт (22) в желаемой позиции. Для освобождения ног ребенка потяните во внешнюю сторону ремешок, чтобы снять его со штифта (22).

Рисунок 14:

Удерживающая перекладина предназначена для очень маленьких детей (вес от 7 до 10 кг). Если ребенок весит больше 10 кг, то из-за перекладины ему может быть тесно, поэтому ее нужно снять. Таким образом, можно пользоваться сиденьем до тех пор, пока вес ребенка не превысит 15 кг. Для удаления удерживающей перекладины использовать обычную отвертку, которой надо выдавить блокировочную кнопку штифта.

Рисунок 15:

Таким образом, штифт может быть вынут из гнезда, высвобождая удерживающую перекладину.

Рисунок 16:

Вставить легким нажатием до щелчка две пробки (13) для закрытия отверстий, образовавшихся после снятия удерживающей перекладки.

Рисунок 17:

Для того, чтобы заново установить удерживающую перекладину, удалите пробки (13) и вставьте перекладину заново, используя соответствующие винт и гайку, затягивая их ключом в оснастке (14).

Рисунок 18:

Отрегулировать длину ремней в соответствии с ростом ребенка и застегнуть ремни. Длина ремней регулируется при помощи их пряжек. Для того, чтобы растегнуть ремни, одновременно нажмите на две кнопки (переднюю и заднюю) на застежке.

Уход

- 1) Мойте сиденье, набивку и ремни теплой водой с нейтральным моющим средством. Не используйте растворители или абразивные, либо едкие моющие средства. Дайте набивке высохнуть на воздухе. Не гладить.
- 2) Ремонт сиденья и замена поврежденных компонентов должны выполняться исключительно в уполномоченных сервисных центрах.

Технические характеристики

Изделие	Детское сиденье для велосипеда OKBABY мод. ORION
Размеры	54x45x33 см (ВxДxШ)
Вес	2,2 кг

Дополнительные приспособления

- **Дополнительный крепежный блок для сиденья Orion № 37664000**
- **Ветровое стекло Wind Stop № 37210001**
Изготовлено из поликарбоната Lexan, гибкого и небьющегося. В комплекте с крепежным блоком.
- **Дополнительный крепежный блок Wind Stop n. 37219999**

Соответствие и изготовитель

Изделие соответствует требованиям Европейской нормативы EN14344.

Изготовитель:

OKBABY srl, Via del Lavoro 26, 24060 Telgate (BG) Италия.
+39 035 830004 - okbaby@okbaby.it - www.okbaby.it

ET

Eesmine jalgrattatool lastele OKBABY ORION

Lugeda kasutusjuhendeid ja hoida need alles edaspidiseks konsulteerimiseks.

Järgida ja pidada kinni ohutusjuhistest!

Enne tooli Orion kasutamist tutvuda selle monteerimise ja kasutamisega.

Toote kirjeldus

Orion on eesmine jalgrattatool, mis paigaldatakse raami roolikannu külge, mille ümarosa diameeter jääb 32 ja 52 mm vahele. Orion sobib laste transportimiseks, kelle minimaalne vanus on ca 9 kuud ja/või minimaalne kaal on 9 kg, kuni maksimaalselt 15 kg.

Toote ülevaade

- 1 Iste
- 2 Vooderdus (kinnitatud takjapaela süsteemiga)
- 3 Turvavööd
- 4 Jalatugi vastava rihmaga
- 5 Kinnitussang
- 6 Tugivars
- 7 Kinnitusblokk
- 8 2 U-kujulist rauda
- 9 2 plastikkatet
- 10 2 kruvi M6x20 ja vastavad mutrid koos tähikseibiga
- 11 Viie redutseerijaga komplekt erinevate raamiläbimõõtude jaoks
- 12 Tooli külge fikseerimise plaat
- 13 2 sulgemiskorki ja kruvi M5x50 mutriga M5 (kui tahetakse kinnitussang ära võtta)
- 14 Kuuskantvõti
- 15 2 pöörlevat polti
- 16 4 äärikuga kuuskantmutrit M6
- 17 2 kruvikatte karterit

Tähtis info ohutuse kohta

- 1) Jalgrattatool Orion tuleb monteerida juhtraua ja juhi vahele ratta roolikannu külge nagu näidatud antud kasutusjuhendis (Pilt 10). Vältida kruvide liiga tugevalt kinni keeramist ja kontrollida pidevalt nende kinnitust.
- 2) Kontrollida, kas jalgrattale saab haakida lisakoormusi. Kontrollida jalgrattaga kaasas olnud informatsiooni või küsida infot ja nõu otse selle tootjalt.
- 3) Paigaldada tool ja selle osad nii, et pakkuda lapsele maksimaalset mugavust ja turvalisust. Kui laps on toolis, peab seljatugi olema kergelt tahapoole kallutatud, nii et takistada lapse libisemist ette-

- poole.
- 4) Kontrollida, et iga jalgratta osa töotaks monteeritud tooliga korrektselt.
 - 5) Kontrollida võimalike teie riigis kehtivate laste transportimise jalgrattatoolide kasutust reguleerivate seaduste olemasolu.
 - 6) Tool Orion on projekteeritud laste transportimiseks, kelle minimaalne vanus on ca 9 kuud ja/või minimaalne kaal on 9 kg, kuni maksimaalselt 15 kg. Laps peab olema võimeline iseseisvalt istuma vähemalt kogu jalgrattasõidu vältel.
 - 7) Kontrollida alguses ja pärast aeg-ajalt, et lapse kaal ja mõõtmed ei ületaks maksimaalseid tooli lubatud näite.
 - 8) Kontrollida, et laps või osa tema riietusest ei puutuks kokku tooli või jalgratta liikuvate osadega.
Vältida lapse käte ja jalgade kokkupuudet rattaga või nende jäämist pidurite vahele.
 - 9) Kontrollida, et ei oleks teravaid osasid, mis võiksid lapsega kokku puutuda.
 - 10) Kontrollida, et turvavööd ei oleks lõtvunud ja ei puutuks kokku jalgratta liikuvate osadega, eriti ratastega, isegi kui turvatoolis ei transpordita last.
 - 11) Kasutada alati turvavöösid. Veenduda, et laps oleks tooli turvavöödega õigesti kinnitatud.
 - 12) Laps toolis peab olema riietatud ja külma eest kaitstud rohkem, kui jalgratta juht. Kaitsta last vihma eest.
 - 13) Lapsel on soovitatav kanda nõuetele vastavat kaitsekiivrit.
 - 14) Enne lapse tooli asetamist veenduda, et tool ei oleks liiga kuum (näiteks päikese käes ülekuumenenud).
 - 15) Eemaldada tool, kui jalgratast transporditakse autoga. Tugev tuul võib tooli kahjustada või tooli ratta küljest lahti tõmmata, põhjustades õnnetusi.
 - 16) Kontrollige enne iga kasutust, et tool oleks õigesti kinnitatud kinnitusblokki: tugivart üles tõmmates ei tohi tool kinnitusblokkist lahti tulla.
 - 17) Tooli material (polüpropüleen) kaotab aja jooksul mõned oma mehaanilised omadused, kui seda hoida pikalt ilmastikumõjude käes (päike, vihm, jää, jne.). Tavalise kasutamise juures ja ilmastikumõjude käes on soovitatav vahetada tool välja kolme aasta tagant.

Ohutusjuhised

- 1) **TÄHELEPANU:** Ärge toetage tooli külge lisapagasi. Võimalik lisapagas tuleb paigaldada jalgrattale tooli suhtes vastassuunas. Näiteks.: tagumise tooli puhul kasutada eesmist pakiraami ja vastupidi.
- 2) **TÄHELEPANU:** Tooli ei tohi ümber ehitada.
- 3) **TÄHELEPANU:** Jalgratta juhtimine toolis oleva lapsega võib olla erinev; eriti, mis puudutab tasakaalu, pööramist ja pidurdamist.
- 4) **TÄHELEPANU:** Ärge parkige jalgratast kunagi jättes laps ilma järe-

- levalveta tooli.
- 5) **TÄHELEPANU:** Tööri ei tohi kasutada, kui mistahes osa on puudu või katki.
 - 6) **TÄHELEPANU:** Eesmine tool võib vähendada juhtraua manööverdamisvõimet.
 - 7) Soovitav on juhtraud välja vahetada, kui pöördenuk mõlemale poole on väiksem kui 45°.

Tools monteerimine ja kokkupanemine

Pilt 1:

Kui tool on tagurpidi, sisestada tugivars (6).

Pilt 2:

Pärast vooderduse eemaldamist istme osalt sisestada kaks lühemat kruvi (10) vastavatesse avaustesse.

Pilt 3:

Teitage kinnitusplaat (12) vastavalt istme põhjast väljaulatuvatele kruvidele (10). Kinnitada toend kahe tähikseibiga kuuskantmutriga M6.

Pilt 4:

Paigutada tugivars lõtvade kruvidega ühte kolmest etteantud asendist, seejärel keerata kruvid võtmega (14) tugevalt kinni. Optimaalne kinnituspäaar on 8Nm.

Pilt 5A-5B

Valida jalgratta esipuki läbimõõdule sobiv plastikredutseerija (11) ja sisestada see kinnitusblokki (7). Igal redutseerijal on läbimõõdud ära toodud. Paigaldada katted (9) "U"- kujulistele raudadele (8). Valida üks võimalikest konfiguratsioonidest vastavalt teie jalgratta raami tüübile, nagu näidatud joonisel 5B. Sisestada "U"- kujuliste raudade (8) otsad kinnitusblokki (7), pöörlevatesse poltidesse (15) ja seejärel kinnitada kõik 4 kuuskantmutriga (16). Paigaldada karter (17), et katta „U“- kujuliste raudade (8) väljaulatuvad osad.

Pilt 6:

Võtta tool ja sisestada tugivarre (6) otsad kahte kinnitusblokil (7) ettenähtud auku. Kontrollida, et tugivars oleks õigesti sisestatud ja blokeeritud ohutusvedruga: tooli ülespoole tõmmates ei tohi see kinnitusblokkist välja tulla.

Juhul, kui tool takistab juhtrauda või pedaalimist, tulla tagasi pilt 4 juurde ja reguleerida tooli tugivart liigutades seda vastavalt vajadusele ette- või tahapoole.

Pilt 7:

Tools väljatõmbamiseks suruda kinnitusblokki (7) keskmist nuppu ja tõmmata tooli ülespoole.

Pilt 8:

Sisestage jalatoed (4) vastava rihmaga oma kohtadele.

Pilt 9:

Viige neli haaki (18) ettenähtud kohtadest läbi ja suruge allapoole, kuni blokeerimiskeel (19) kinni klõpsab.

Jalatugede kõrguse reguleerimiseks:

- Suruda ühe sõrmega blokeerimiskeelt (19) väljaspoolt tõstes teise käega jalatuge, seejärel tõmmata see pesast välja.
- Sisestada jalatugi soovitud asendisse.

Toolsi kasutamine

Pilt 10:

Monteerida tool ainult juhtraua ja sadula vahele.

Pilt 11:

Toolil Orion on lisaks turvavöödele kinnitussang, mis takistab lapsel sõidu ajal üles tõusmist ja ohtlikult liigutamist. Kinnitussanga avamiseks suruda nuppu (20) ja võtta see oma pesast välja, keerates seda lõpuni.

Pilt 12:

Kui laps on istuma pandud, sulgeda sang, kuni nupp (20) on sisenenud täielikult oma pesasse. Kontrollida, et sang oleks blokeerunud.

Pilt 13:

Kui laps istub toolis, jätkata jalgade turvalise kinnitamisega, tõmmates rihm läbi silla (21) alt ja kinnitades see soovitud asendis poldil (22). Lapse jalgade vabastamiseks tõmmata rihma väljapoole, et see tuleks poldist (22) välja.

Pilt 14:

Kinnitussang sobib väikeste laste puhul (ca 7 kuni 10 kg). Kui laps ületab 10kg, võib kinnitussang last liialt pigistada ja seetõttu on vajalik see eemaldada. Sellisel moel saab tooli kasutada, kuni laps kaalub maksimaalselt 15kg. Kinnitussanga eemaldamiseks kangutada tavalise kruvikeerajaga lahti poldi blokeerimisnupp.

Pilt 15:

Nüüd saab poldi pesast kätte, vabastades kinnitussanga.

Pilt 16:

Sisestada kergelt surudes kaks korki (13), et sulgeda kinnitussanga äravõtmisest tekkinud augud.

Pilt 17:

Kinnitussanga tagasipanemiseks eemaldada kattekorgid (13) ja paigutada kinnitussang tagasi, kasutades selleks vastavat kruvi ja mutrit, kinnitades see kaasaantud võtmega (14).

Pilt 18:

Kinnitada lapse turvavööd reguleerides nende pikkust vastavalt lapse kasvule. Reguleerida saab pandlaid vöödes libistades. Vööde lah-ti tegemiseks suruda samaaegselt kinnituse kahte nuppu (eesmist ja tagumist).

Hooldus

- 1) Puhastada tooli, vooderdust ja vöösid leige vee ja neutraalse pesemisvahendiga. Kasutada ei tohi lahusteid või söövitavaid ja abrasiivseid vahendeid. Lasta vooderdusel õhu käes kuivada. Ei tohi

- triikida.
- 2) Tooli parandamist ja kahjustunud osade väljavahetamist peab teostama ainult volitatud personal.

Tehnilised andmed

Toode	Laste jalgrattatool OKBABY mudel ORION
Mõõtmed	54x45x33 cm (HxLxP)
Kaal	2,2 kg

Lisavarustus

- Lisa kinnitusblokk tool Orion nr. 37664000
- Tuuleklaas Wind Stop nr. 37210001
Valmistatud plükarbonaadist Lexan, painduv ja purunemiskindel. Kinnitusbloki komplekt.
- Lisa kinnitusblokk Wind Stop nr. 37219999

Vastavus ja tootja

Toodetud vastavuses Euroopa Õigusaktiga EN14344.

Tootja:

OKBABY srl, Via del Lavoro 26, 24060 Telgate (BG) Italy.
+39 035 830004 - okbaby@okbaby.it - www.okbaby.it

Διαβάστε τις οδηγίες χρήσης και φυλάξτε τις για μελλοντική αναφορά.

Ακολουθήστε και να συμμορφωθείτε με τις υποδείξεις ασφαλείας! Βεβαιωθείτε ότι γνωρίζετε πώς να τοποθετήσετε και να χρησιμοποιείτε το παιδικό κάθισμα Sirius πριν το χρησιμοποιήσετε.

Περιγραφή του προϊόντος

Το Orion είναι ένα μπροστινό κάθισμα που είναι τοποθετημένο στο σωλήνα του τιμονιού του ποδηλάτου με ένα στρογγυλό διαμέτρου τμήματος μεταξύ 32 έως 52 mm. Το Orion είναι σχεδιασμένα για τη μεταφορά παιδιών που είναι τουλάχιστον 9 μηνών και που έχουν ελάχιστο βάρος 9 kg, και με ανώτατο όριο των 15 κιλών.

Επισκόπηση προϊόντος

- 1 Κάθισμα
- 2 Επένδυση (με σύστημα Velcro)
- 3 Ιμάντες ασφαλείας
- 4 Υποπόδια με τις αντίστοιχες ζώνες τους
- 5 Στερέωσης αγκύλιο
- 6 Βραχίονας υποστήριξης
- 7 Μπλοκ στερέωσης
- 8 2 σχήματος U στηρίγματα
- 9 2 πλαστικά καλύμματα
- 10 2 βίδες M6x20 και τα αντίστοιχα παξιμάδια τους με οδοντωτές ροδέλες
- 11 Σετ πέντε μειωτήρων για διαφορετικού μεγέθους παιδιών των ποδηλάτων
- 12 Πλάκα στερέωσης καθισμάτων
- 13 2 καπάκια κλεισίματος και σχετική M5x50 βίδα με παξιμάδια M5 (όταν το αγκύλιο στερεώσεως πρόκειται να αφαιρεθεί)
- 14 πολύγωνο Hexagon
- 15 2 πείρους περιστροφής
- 16 4 M6 εξαγωνικά παξιμάδια
- 17 2 περιβλήματα βίδας

Σημαντικές πληροφορίες για την ασφάλεια

- 1) Το παιδικό κάθισμα Orion πρέπει να τοποθετηθεί ανάμεσα στο τιμόνι και τον οδηγό στο σωλήνα του τιμονιού, όπως φαίνεται σε αυτό το χειριρίδιο (Εικόνα 10). Μη σφίγγετε υπερβολικά τις βίδες και ελέγξτε τη στεγανότητα περιοδικά.
- 2) Βεβαιωθείτε ότι το ποδήλατο είναι κατάλληλο για την προσθήκη συμπληρωματικών φορτίων.
Ελέγξτε τις πληροφορίες που παρέχονται μαζί με το ποδήλατο ή ζητήστε πληροφορίες και συμβουλές από τον κατασκευαστή του ποδηλάτου.
- 3) Ρυθμίστε το κάθισμα και τα μέρη του, προκειμένου να δώσει στο παιδί μεγαλύτερη άνεση και ασφάλεια. Όταν το παιδί βρίσκεται στο κάθισμα, η πλάτη του καθίσματος θα πρέπει να γέρνει ελαφρώς προς τα πίσω, έτσι ώστε να εμποδίζεται ολίσθηση του παιδιού προς τα εμπρός.
- 4) Ελέγξτε για να βεβαιωθείτε ότι κάθε μέρος του ποδηλάτου σας λειτουργεί σωστά με το κάθισμα τοποθετημένο.
- 5) Ελέγξτε την ύπαρξη νόμων που υπάρχουν στο κράτος σας που διέπουν τη χρήση των καθισμάτων ποδηλάτου για να μεταφέρουν τα παιδιά.
- 6) Το παιδικό κάθισμα Orion έχει σχεδιαστεί για τη μεταφορά των παιδιών που βρίσκονται σε ηλικία τουλάχιστον 9 μηνών και έχουν ελάχιστο βάρος 9 kg, και μέχρι ένα μέγιστο των 15 κιλών. Το παιδί πρέπει να είναι σε θέση να καθίσει ανεξαρτήτως, τουλάχιστον για τη διάρκεια της διαδρομής.
- 7) Ελέγξτε αρχικά και στη συνέχεια περιοδικά ότι το βάρος και το μέγεθος του παιδιού δεν υπερβαίνει το μέγιστο επιτρεπόμενο από το κάθισμα.
- 8) Βεβαιωθείτε ότι το παιδί ή μέρος από τα ρούχα του να μην έρχονται σε επαφή με κινούμενα μέρη του καθίσματος ή του ποδηλάτου. Αποφύγετε τα χέρια του παιδιού και τα πόδια του να έρχονται σε επαφή με τον τροχό ή να αλιεύονται στα φρένα.
- 9) Βεβαιωθείτε ότι δεν υπάρχουν αιχμηρές ακμές που θα μπορούσαν να έρθουν σε επαφή με το παιδί.
- 10) Βεβαιωθείτε ότι οι ζώνες ασφαλείας δεν είναι χαλαρά και δεν έρχονται σε επαφή με τα κινούμενα μέρη του ποδηλάτου, ιδίως με τους τροχών, ακόμη και όταν το παιδί είναι δεν βρίσκεται στο κάθισμα.
- 11) Να χρησιμοποιείτε πάντα τις ζώνες ασφαλείας. Βεβαιωθείτε ότι το παιδί σας είναι ασφαλές με τις ζώνες ασφαλείας.
- 12) Το παιδί στο κάθισμα πρέπει να είναι ντυμένο και να προστατεύεται από το κρύο περισσότερο από τον αναβάτη του

- ποδήλατου. Προστατέψτε το παιδί σας από τη βροχή.
- 13) Καλό είναι το παιδί να φοράει εγκεκριμένο προστατευτικό κράνος.
 - 14) Βεβαιωθείτε ότι το κάθισμα δεν είναι πάρα πολύ καυτό (π.χ., υπερθερμανση από τον ήλιο) πριν από την τοποθέτηση του παιδιού σε αυτό.
 - 15) Αφαιρέστε το κάθισμα, όταν το ποδήλατο μεταφέρεται με το αυτοκίνητο. Ο ισχυρός άνεμος μπορεί να βλάψει το κάθισμα ή να το αφαιρέσει από το ποδήλατο, με κίνδυνο να προκαλέσει ατυχήματα.
 - 16) Κάθε φορά που χρησιμοποιείται το κάθισμα, ελέγξτε ότι είναι σωστά στερεωμένο στο ποδήλατο: Τραβώντας τον βραχίονα στήριξης προς τα πάνω, το μπλοκ στήριξης πρέπει να κρατάει το κάθισμα σταθερό.
 - 17) Το υλικό του καθίσματος (πολυπροπυλένιο) χάνει κάποιες από τις μηχανικές του ιδιότητες με τη γήρανση αν εκτεθεί για μεγάλες περιόδους σε περιβαλλοντικές συνθήκες (ήλιο, βροχή, πάγος, κλπ.). Στην περίπτωση κανονικής χρήσης και έκθεση σε περιβαλλοντικές συνθήκες, το κάθισμα πρέπει να είναι αντικαθίσταται μετά από 3 έτη.

Προειδοποιήσεις

- 1) **ΠΡΟΣΟΧΗ:** Μην τοποθετείτε επιπλέον αποσκευές στο κάθισμα. Κάθε επιπλέον αποσκευή θα πρέπει να τοποθετείται στην αντίθετη πλευρά του ποδηλάτου σε σχέση με το κάθισμα. Για παράδειγμα: αν το κάθισμα είναι στο πίσω μέρος του ποδηλάτου, χρησιμοποιήστε μία μπροστινή τσάντα μεταφοράς και αντίστροφα
- 2) **ΠΡΟΣΟΧΗ:** Μην τροποποιείτε το κάθισμα.
- 3) **ΠΡΟΣΟΧΗ:** Η οδήγηση του ποδηλάτου μπορεί να είναι διαφορετική με ένα παιδί στο κάθισμα, ιδίως όσον αφορά την ισορροπία, το στρίψιμο και του φρεναρίσματος.
- 4) **ΠΡΟΣΟΧΗ:** Ποτέ μην παρκάρετε το ποδήλατο αφήνοντας το παιδί χωρίς επίβλεψη στο κάθισμα.
- 5) **ΠΡΟΣΟΧΗ:** Μην χρησιμοποιείτε το κάθισμα, εάν οποιοδήποτε μέρος λείπει ή είναι σπασμένο.
- 6) **ΠΡΟΣΟΧΗ:** Ένα κάθισμα τοποθετημένο μπροστά μπορεί να μειώσει την ευελιξία του τιμονιού.
- 7) Συνιστάται να αλλάξετε τον τύπο του τιμονιού, αν το σύστημα διεύθυνσης γωνίας για κάθε πλευρά είναι μικρότερη από 45 °.

Τοποθέτηση και συναρμολόγηση του παιδικού καθίσματος Εικόνα 1:

Κρατώντας το κάθισμα ανάποδα, τοποθετήστε το βραχίονα υποστήριξης (6).

Εικόνα 2:

Αφού σήκωσε το παραγέμισμα στο καθιστικό, εισάγετε τις μικρότερες δύο βίδες (10) στις οπές.

Εικόνα 3:

Τοποθετήστε την πλάκα στερέωσης (12), σε αντιστοιχία με τις βίδες (10) που προεξέχουν από τον πυθμένα του καθίσματος. Τοποθετήστε το σφιγκτήρα χρησιμοποιώντας τα δύο M6 εξαγωνικά παξιμάδια με τις οδοντωτές ροδέλες.

Εικόνα 4:

Με τις βίδες χαλαρές, τοποθετήστε το βραχίονα υποστήριξης σε μία από τις τρεις πιθανές θέσεις, στη συνέχεια, σφίξτε τα παξιμάδια χρησιμοποιώντας το κλειδί (14) μέχρι να είναι καλά στερεωμένα. Η άρτια ροπή σύσφιγξης είναι 8Nm.

Εικόνα 5A-5B

Διάλεξε το πλαστικό μειωτή (11) που είναι προσαρμοσμένο στη διάμετρο του σωλήνα του τιμονιού του ποδηλάτου και τοποθετήστε το στο μπλοκ στερέωσης (7).

Κάθε μειωτής δείχνει τις διαμέτρους αναφοράς. Εφαρμόστε τα καλύμματα (9) στα σχήματος U στηρίγματα (8). Επιλέξτε μία από τις πιθανές διαμορφώσεις με βάση τον τύπο του πλαισίου ποδηλάτου που έχετε, όπως δείχνεται στο σχήμα 5B.

Τοποθετήστε τα άκρα των σχήματος U στηρίγματα (8) στο μπλοκ στερέωσης (7), στις περιστρεφόμενες πείρους (15) και στη συνέχεια ασφαλίστε τους με τα 4 εξαγωνικά παξιμάδια (16). Εφαρμόστε τα περιβλήματα (17) για την κάλυψη των προεξέχοντων μερών των σχήματος U στηριγμάτων (8).

Εικόνα 6:

Πάρτε το κάθισμα και τοποθετήστε τα δύο άκρα του βραχίονα στήριξης (6) μέσα στις οπές στερέωσης μπλοκ. Βεβαιωθείτε ότι ο βραχίονας στήριξης έχει τοποθετηθεί σωστά και είναι κλειδωμένος από το ελατήριο ασφαλείας: τραβώντας προς τα πάνω το κάθισμα δεν θα πρέπει να βγίνει από το μπλοκ στερέωσης.

Σε περίπτωση που το κάθισμα έρχεται σε επαφή με το τιμόνι ή με πεταλιών, επιστρέψτε στην εικονογράφηση 4 και ρυθμίστε το βραχίονα στήριξης του καθίσματος, μετακινώντας τον προς τα εμπρός ή προς τα πίσω, όπως απαιτείται.

Εικόνα 7:

Για να αφαιρέσετε το κάθισμα, κρατήστε πατημένο το κουμπί στο κέντρο του μπλοκ στερέωσης (7) και τραβήξτε προς τα πάνω κάθισμα.

Εικόνα 8:

Εισάγετε κάθε υποπόδιο (4), με τον αντίστοιχο ιμάντα στην σχετική θήκη.

Εικόνα 9:

Περάστε τα τέσσερα άγκιστρα (18) στις παρεχόμενες υποδοχές και πιέστε προς τα κάτω μέχρι να ασφαλισουν (19).

Για να ρυθμίσετε το ύψος των υποποδίων:

- Πιέστε τη λαβή (19) με ένα δάχτυλο από το εξωτερικό, ενώ αυξήστε το υποπόδιο με το άλλο χέρι, και στη συνέχεια αφαιρέστε το υποπόδιο από το περίβλημά του.
- Τοποθετήστε το υποπόδιο στην επιθυμητή θέση.

Χρήση του καθίσματος:

Εικόνα 10:

Τοποθετήστε το κάθισμα μόνο ανάμεσα στο τιμόνι και τη σέλα ποδηλάτου.

Εικόνα 11:

Εκτός από τις ζώνες ασφαλείας, το κάθισμα του παιδιού Orion έχει ένα κρίκο στερέωσης που εμποδίζει το παιδί από κινείται γύρω επικίνδυνα ενώ μεταφέρεται. Για να ανοίξετε τη στερέωση αγκύλιο, πιέστε το κουμπί (20). Πάρτε τον κρίκο στερέωσης από τη θέση του περιστρέφοντας αυτόν μέχρι να σταματήσει.

Εικόνα 12:

Αφού κάθεται το παιδί, κλείστε το κρίκο στερέωσης μέχρι το κουμπί (20) έχει πλήρως εισαχθεί στο περίβλημά του. Ελέγξτε ότι η στερέωση αγκύλιο έχει μπλοκάρει.

Εικόνα 13:

Όταν το παιδί κάθεται στο κάθισμα, ασφαλίστε τα πόδια του με το πέρασμα του ιμάντα κάτω από τον συνδετήρα (21), και το κλειδώμα του ιμάντα επί του πείρου (22) στην επιθυμητή θέση. Για να απελευθερώσετε τα πόδια του παιδιού, τραβήξτε προς τα έξω τη ζώνη για να την απελευθερώσετε από τον πείρο (22).

Εικόνα 14:

Η στερέωση αγκύλιο είναι κατάλληλη για τα παιδιά που είναι λίγων μηνών(βάρους περίπου 7 έως 10 Kg). Όταν το παιδί ζυγίζει πάνω από 10 κιλά, ο κρίκος στερέωσης θα μπορούσε να πιέζει το παιδί και θα ήταν ως εκ τούτου απαραίτητο να το αφαιρέσετε. Με τον τρόπο αυτό το κάθισμα μπορεί να χρησιμοποιηθεί μέχρι ένα μέγιστο βάρος 15kg. Για να αφαιρέσετε τον κρίκο στερέωσης, ασκείστε πίεση με ένα κανονικό κατσαβίδι, αφαιρώντας το καπάκι του πείρου μπλοκαρίσματος.

Εικόνα 15:

Σε αυτό το σημείο, ο πείρος μπορεί να εξαχθεί από το περίβλημα, απελευθερώνοντας τον κρίκο στερέωσης.

Εικόνα 16:

Χρησιμοποιώντας ελαφρά πίεση, κουμπώστε τα δύο καπάκια κλεισίματος (13) στις θέσεις τους για να κλείσουν τα ανοίγματα που έχουν διαμορφωθεί λόγω της απουσίας του κρίκου.

Εικόνα 17:

Εάν θέλετε να αντικαταστήσετε το κρίκο στερέωσης, αφαιρέστε τα καπάκια κλεισίματος (13) και τοποθετήστε τον κρίκο στερέωσης στη θέση του χρησιμοποιώντας τη σχετική βίδα και παξιμάδι, σφίγγοντας το με το κλειδί που παρέχεται (14).

Εικόνα 18:

Στερεώστε το παιδί με τις ζώνες ασφαλείας με τη ρύθμιση του μήκους με βάση το ύψος του παιδιού. Η προσαρμογή επιτυγχάνεται ολισθαίνοντας τις πόρτες των ζώνων. Για να λύσετε τις ζώνες, πιέστε ταυτόχρονα τα δύο κουμπιά (Εμπρός και Πίσω) στο κούμπωμα.

Συντήρηση

- 1) Καθαρίστε το κάθισμα, την επένδυση και τις ζώνες με ζεστό νερό και ένα ήπιο απορρυπαντικό. Μη χρησιμοποιείτε διαλύτες ή λειαντικά ή διαβρωτικά απορρυπαντικά. Αφήστε το να στεγνώσει σε ανοιχτό χώρο. Μην σιδερώνετε.
- 2) Επισκευές και αντικατάσταση των φθαρμένων εξαρτημάτων πρέπει μόνο να πραγματοποιείται από εξουσιοδοτημένο προσωπικό.

Τεχνικές προδιαγραφές

Προϊόν	Παιδικό κάθισμα ποδηλάτου mod OKBABY. Orion
Μέγεθος	54x45x33 cm (HxLxP)
Βάρος	2,2 Kg

Προαιρετικά εξαρτήματα

- **Orion seat supplementary fastening block no. 37664000**
- **Wind Stop windscreen no. 37210001**
Made of flexible and shatter-proof Lexan polycarbonate.
Complete with fastening block.
- **Wind Stop supplementary fastening block no. 37219999**

Συμμόρφωση και πληροφορίες για τον κατασκευαστή

Κατασκευάζεται σύμφωνα με το ευρωπαϊκό πρότυπο EN14344.

Κατασκευαστής:

OKBABY srl, Via del Lavoro 26, 24060 Telgate (BG) Ιταλία.
+39 035 830004 - okbaby@okbaby.it - www.okbaby.it

使用前请仔细阅读本说明书，并将说明书妥善保存以便日后参考。
请遵守说明书中的安全注意事项！
请务必对Orion童用自行车座椅的安装和使用有所了解之后再行使用。

产品介绍

Orion自行车前座椅适于安装在直径为32毫米至52毫米范围内的圆形车把柱管上。该座椅专门为携带年龄至少为9个月和/或体重最少在9公斤、最大不超过15公斤的宝宝而设计。

产品组成

- 1 椅身
- 2 靠/座垫（用维可牢尼龙搭扣固定）
- 3 安全带
- 4 带有固定带的脚踏
- 5 安全护围
- 6 支撑臂
- 7 固定装置
- 8 2个U形支架
- 9 2个塑料护套
- 10 2个规格为M6x20的螺栓及其螺母和齿形垫圈
- 11 用于不同直径的车架管的1套5个适配环
- 12 座椅固定板
- 13 2个端盖以及相应的M5x50螺栓和M5螺母
（用于拆下安全护围时）
- 14 内六角扳手
- 15 2个旋转销
- 16 4个规格为M6的六角凸缘螺母
- 17 2个螺栓盖

重要安全注意事项

- 1) 必须按照本说明书中的描述（见图10）将Orion童用座椅安装在自行车的车把柱管上，座椅应位于车把与骑车人之间。不要将螺栓拧得过紧，并定期检查螺栓的松紧度。
- 2) 请阅读随自行车提供的资料或者向自行车生产厂家询问，以确定您的自行车是否适宜承载额外的重量。
- 3) 对自行车座椅及其部件进行调节以便给予宝宝最大程度的舒适和安全。应调整座椅靠背使其稍微后倾，以防行车时宝宝

- 的身体向前倾。
- 4) 将座椅安装好后，请检查自行车的各个部位是否正常工作。
 - 5) 请确认您所在的国家或地区是否存在有关童用自行车座椅使用的法律。
 - 6) Orion童用座椅专门为携载年龄至少为9个月和/或体重最少在9公斤、最大不超过15公斤的宝宝而设计。宝宝应至少在乘自行车出游的时间段内有能力独立坐起。
 - 7) 请在首次使用之前并且定期检查您的宝宝的体重是否符合本座椅所允许的最大范围。
 - 8) 请确保宝宝以及宝宝的衣服不与座椅上或自行车上的运动部件相接触。避免宝宝的手和脚与车轮相接触或者被刹车部件卡住。
 - 9) 请确保宝宝接触不到自行车上锋利的部件。
 - 10) 不管座椅上是否坐有宝宝，都要确保座椅上的安全带拉紧不松懈，并且不与自行车上的运动部件相接触，尤其不要与车轮接触。
 - 11) 确保宝宝随时使用安全带，并确保安全带的使用正确。
 - 12) 带宝宝骑车出游时，注意一定要让宝宝穿暖，避免宝宝受凉。下雨时还须注意保护宝宝，避免淋雨。
 - 13) 带宝宝骑车出游时，建议让宝宝佩戴经认证的防护头盔。
 - 14) 将宝宝抱入座椅内之前需要检查座椅温度是否过高（例如被太阳晒得很烫）。
 - 15) 使用汽车携带自行车外出时，需要将座椅从自行车上卸下。因为强风有可能对自行车座椅造成损坏，或者使座椅与自行车脱开，从而引发事故。
 - 16) 每次使用座椅之前，请按照下述方法检查座椅是否正确地紧固在固定装置上：向上拉支撑臂，座椅应被固定装置牢牢锁住不移动。
 - 17) 该自行车座椅以聚丙烯材料制成，如果长期将座椅露天放置，则自然因素（阳光、雨水、冰霜等）将会导致材料的老化，从而使座椅丧失部分机械性能。在正常使用和正常环境影响的情况下应每3年更换座椅。

警示

- 1) 警示：不要在童用自行车座椅上额外放置箱包。额外的箱包应放置在与自行车座椅相反的位置上。例如：如果自行车上安装的是后座椅则应使用前篮筐来放置箱包，反之亦然。
- 2) 警示：不要擅自对座椅进行修改。
- 3) 警示：当座椅上载有宝宝时，与骑空车相比尤其在保持平

- 衡、转弯和刹车时会有不同，需要注意。
- 4) 警示：停放自行车时千万不要将宝宝独自留在座椅内无人照看。
 - 5) 警示：如果座椅的任何部件有缺失或损坏，请不要使用座椅。
 - 6) 警示：自行车前座椅有可能减少车把的灵活性和可操纵性。
 - 7) 如果自行车车把每侧的转向角小于 45° ，建议更换车把类型。

童用自行车座椅的安装方法

图1:

将座椅上下颠倒，插入支撑臂(6)。

图2:

将靠/座垫拆下后，在椅座部位将两根较短的螺栓(10)插入孔中。

图3:

上述两根螺栓(10)将从椅座底部突出，将固定板放在与两螺栓(10)突出部分对应的位置上，然后将齿形垫圈套在两个螺栓上，并用两个六角螺母将固定板锁紧。

图4:

将螺栓拧松，将支撑臂嵌入三个位置中的一个位置，然后用扳手(14)将螺母完全拧紧。最佳的扭距是8nm。

图5A-5B:

选择与自行车车把柱管直径相匹配的塑料适配环(11)，并将其插入固定装置(7)内。每个适配环上均标有参考直径。将塑料护套(9)装在U形支架(8)上。如图5B所示，根据您的自行车车架种类在可能的配置中选择一种。将U形支架(8)的两端插入固定装置(7)和旋转销(15)中，然后用4个六角螺母(16)将其固定。用螺栓盖(17)将U形支架(8)突出的部分盖住。

图6:

取座椅，将支撑臂(6)的两端插入固定装置(7)的孔内。检查支撑臂是否正确插入并被安全弹簧正确锁定：向上拉座椅，座椅不应从固定装置中脱出。

如果座椅妨碍车把的灵活性或者妨碍脚踏的转动，重复图4所示步骤调整座椅支撑臂的位置，根据需要将它向前或者向后移动。

图7:

将座椅从自行车上卸下时，按住固定装置(7)的中央按钮，将座椅向上拉。

图8:

将两个脚踏(4)及其固定带装入脚踏座内。

图9:

将4个卡钩(18)穿过脚踏座并向下按,直到舌形锁定片(19)锁住。
如何调整脚踏的高度:

- 用一个手指从外侧推舌形锁定片(19),同时用另一只手将脚踏向上抬起,然后将脚踏从脚踏座内取出。
- 根据所需位置将脚踏装入脚踏座内。

童用自行车座椅的使用方法

图10:

只能将本自行车座椅安装在车把和车座之间。

图11:

除安全带外Orion童用自行车座椅还配有一个安全护围,以防宝宝在行车过程中站起和左右移动从而产生危险。需打开安全护围时,按下按钮(20),然后转动护围直到它转不动为止。

图12:

让宝宝在座椅上坐好后,将安全护围关上,按下按钮(20)直到完全到位。检查安全护围是否被锁定。

图13:

宝宝在座椅上坐好后,应使用固定带将宝宝的脚固定,方法如下:将固定带从带扣(21)下穿过,然后用插针(22)将其固定在需要的位置。想要松开宝宝的双脚时,向外侧拉固定带使其与插针(22)脱离。

图14:

安全护围适用于年龄为几个月的宝宝(体重7至10公斤)。当体重超过10公斤时,宝宝可能会感到被安全护围束缚得太紧,因此需要将安全护围卸下。拆下护围后宝宝可以继续使用自行车座椅,直到体重达到15公斤。拆卸安全护围时,使用普通改锥将旋转销的固定端盖拆下。

图15:

此时可以将销子拔出,将安全护围拆下。

图16:

轻轻按两个端盖(13)使其嵌入,以便盖住取下安全护围之后留下的开口。

图17:

重新装上安全护围时,先将端盖(13)拆下,再将安全护围放置在正确的位置并装上相应的螺栓和螺母,然后用附带的扳手(14)将它们拧紧。

图18:

根据宝宝的身高调整安全带的长度,并为宝宝系好安全带。可

以通过使带扣在安全带上滑动来调整安全带的长度。解开安全带时，同时按下锁扣上的两个按钮（前按钮和后按钮）。

童用自行车座椅的养护方法

- 1) 使用温水和中性清洁剂来清洁椅身、靠/座垫、安全带和固定带。不要使用溶剂、磨蚀性或腐蚀性的清洁剂。靠/座垫在清洁后应让其自然风干，不要熨烫。
- 2) 必须由经授权的专业人员来对座椅进行修理和更换破损的零部件。

技术指标

产品： OKBABY牌ORION童用自行车座椅
尺寸： 54x45x33 厘米（高x长x宽）
重量： 2.2公斤

可选附件

- Orion自行车座椅辅助固定装置 编号37664000
- Wind Stop挡风玻璃 编号37210001

以Lexan聚碳酸酯制成，具有柔韧性高和防破碎的特点。
配有固定装置。

- Wind Stop挡风玻璃辅助固定装置 编号37219999

合规性和制造商信息

本产品符合欧洲EN14344标准。

制造商：

OKBABY srl, Via del Lavoro 26, 24060 Telgate (BG) Italy.
+39 035 830004 - okbaby@okbaby.it - www.okbaby.it

TR

Ön tarafa monte edilen bisiklet çocuk koltuğu OKBABY ORION

Talimatları okuyun ve kaynak olarak saklayın.
Emniyet önlemleri ile uyumlu şekilde takip edin !
Orion çocuk koltuğunu kullanmadan önce nasıl monte edildiğini
anladığınızdan emin olun.

Ürün tanımı

Orion bisikletin ön tarafına, 32mm – 52mm çapındaki, yuvarlak boruları olan kadroların üst borularına monte edilebilen bir çocuk taşıyıcı koltuğudur. Orion en az 9 aylık ve minimum 15 kg ve en fazla 22 kg ağırlığındaki çocukları taşımaya uygundur.

Ürüne Genel Bakış

- 1 Sele
- 2 Dolgu maddesi
- 3 Emniyet kemerleri
- 4 Ayak dayama yeri ve ilgili kayışlar
- 5 Bağlama kelepçesi
- 6 Destek kolu
- 7 Bağlama bloğu
- 8 U şeklinde dirsek
- 9 2 plastik kapak
- 10 2 M6x20 vida ve dişli pulları
- 11 Değişik boylarda kadrolar için 5 adet daraltıcı
- 12 Koltuk sabitleme plakası
- 13 M5 somunlu M5x50 vidaları için 2 adet kapak
- 14 Sekizgen yuvarlak anahtar
- 15 2 döner mil
- 16 4 M6 sekizgen çıkıntılı somun
- 17 2 vida çerçevesi

Önemli güvenlik bilgileri

- 1) Orion çocuk koltuğu manuel de gösterildiği gibi (resim 10) gidonla sürücü arasında üst boruya monte edilmelidir. Vidaları gereğinden fazla sıkmayın ve sıkılıklarını zaman zaman kontrol edin.
- 2) Bisikletin ekstra yük taşıyabilecek durumda olduğunu kontrol edin. Bisikletle beraber size verilen kullanım kılavuzundan veya üretici temasa geçerek bu bilgiyi öğrenebilirsiniz.
- 3) Çocuğa en uygun güvenlik ve konforu sunabilmek için seleyi ve diğer donanımları en uygun biçimde ayarlayın. Çocuk koltuktayken, sırtlık hafifçe arkaya eğik olmalıdır, bu sayede çocuğun öne

- kayması önlenir.
- 4) Koltuğun monte edildiği bisiklet donanımının düzgün bir şekilde monte edildiğinden emin olun.
 - 5) Bisikletle çocuk taşıma çocuk koltuğu kullanımı hakkında ülkenizde herhangi bir yasal düzenleme olup olmadığını kontrol edin.
 - 6) Orion çocuk taşıyıcı 9 ay dan daha büyük ve en az 9 kg. en fazla 15 kg. çocukları taşımak için tasarlanmıştır. Çocuk sürüş sırasında bağımsız bir şekilde oturabilmelidir.
 - 7) İlk başta ve daha sonra düzenli aralıklarla çocuğunuzun ağırlığının koltuğunu taşıma sınırını geçip geçmediğini kontrol edin.
 - 8) Çocuğunuzun bir parçasının veya kıyafetinin bisikletin veya koltuğun herhangi hareket eden parçası ile temas etmediğinden emin olun. Çocuğun ellerinin veya ayaklarının tekerlekle temas etmediğine, veya frenler tarafından kısırlanmadığına emin olun.
 - 9) Çocuğun sert ve keskin herhangi bir obje ile temas etme ihtimali olmadığını emin olun.
 - 10) Çocuk koltuğu boş olsa dahi emniyet kemerlerinin gevşek olmadığından ve hareket eden parçalarla özellikle tekerleklerle temas etmediğinden emin olun.
 - 11) Emniyet kemerlerini her zaman kullanın. Çocuğunuzun kemerle düzgün şekilde bağlandığından emin olun.
 - 12) Çocuğunuzun soğuktan ve yağmurdan korumak için gerekli önlemleri alın. Çocuğu yağmurdan koruyun.
 - 13) Çocuğunuza güvenlik sertifikaları onaylı, koruyucu bir kask takın.
 - 14) Güneş altında aşırı kalmış koltuklar ısınabilir, koltuğun çok ısınmadığından emin olun
 - 15) Bisikletinizi araba ile taşıırken çocuk koltuğunu çıkartın, güçlü rüzgar koltuğa zarar verebilir ya da koltuk monte edildiği yerden savrulup kazaya sebebiyet verebilir.
 - 16) Koltuğu her kullanımınızda port bagaja sabitlenmiş olduğundan emin olunuz. Yukarı ya da arkaya çektiğinizde, çocuk taşıyıcı yerinden oynamamalı ve yerinden çıkmamalıdır.
 - 17) Koltuk materyali (polypropylene) zaman içinde yaşlanma ve doğa koşulları (güneş, yağmur,buz vb..) ile beraber bazı mekanik özelliklerini kaybeder. Düzgün kullanım ve normal çevre şartlarında koltuk 3 yıl sonra değiştirilmelidir.

Uyarılar

- 1) **UYARI** : Koltuğun üzerine fazladan bagaj koymayın. Herhangi bir fazladan bagaj bisiklet selesinin aksi tarafına konmamalıdır. örneğin . Eğe koltuk arka tekerin üzerinde ise ekstra bagaj ön

- tekerlek kısmına konulmalıdır.
- 2) **UYARI** : Koltuğun üzerinde değişiklik yapmayın.
 - 3) **UYARI** : Koltukta çocuk varken bisikleti kullanmak dengede, dönüşlerde ve frenlemede değişiklik yapabilir.
 - 4) **UYARI** : Bisikleti asla koltukta çocuk varken tek başına bırakmayın.
 - 5) **UYARI** : Eğer koltuğun bir parçası kırık veya eksikse kullanmayın.
 - 6) **UYARI** : Ön tarafta çocuk koltuğu bisikletin manevra kabiliyetini azaltır.
 - 7) Eğer gidonu her bir yöne döndürbilme açısı 45 ° dereceden azsa gidon değiştirmeniz tavsiye edilir.

Çocuk koltuğunun montajı ve kurulumu

Çizim 1:

Koltuğu ters çevirerek destek kolunu (6) yerleştirin.

Çizim 2:

Dolgu malzemesini kaldırdıktan sonra, en kısa iki vidayı (10) deliklere yerleştirin.

Çizim 3:

Sabitleme plakasını (12) vidalara göre ayarlayarak, koltuğun altından çıkar şekilde yerleştirin. İki M6 sekizgen somunu ve dişli pullarını kullanarak kıskaçı takın.

Çizim 4:

Vidaları gevşeterek, destek kolunu üç pozisyondan birine yerleştirin, sonra somunları sabitleşinceye kadar anahtarla (14) sıkın. İdeal sıkıştırma momenti 8Nm'dir.

Çizim 5A-5B

Üst borunun çapına uygun plastik daraltma adaptörünü (11) seçin ve bağlama bloğunun içine yerleştirin (7). Her bir daraltma adaptöründe uygulandıkları çaplar belirtilmiştir. Kapakları ve U şekilli dirsekleri takın. Bisikletinizin şekline göre bisikletinize uygun şekli (çizim 5B) seçin. U şekilli dirsekleri (8) bağlama bloğuna (7) döner pimlere (15) yerleştirin ve 4 sekizgen somunla (16) sıkın. Çerçeveyi (17) kullanarak açık kalan U şekilli dirsekleri (8) kapayın.

Çizim 6:

Koltuğu kaldırıp destek kollarını (6) bağlama bloğu deliklerine yerleştirin. Destek kolunun doğru yerleştiğinden ve güvenlik yayı tarafından kitlendiğinden emin olun: koltuğu yukarı doğru çekin, bağlama bloğundan çıkmaması gerekir.

Çizim 7:

Koltuğu çıkarmak için, orta düğmeye (7) basın ve koltuğu yukarı doğru çekin.

Çizim 8:

Her bir ayaklığı (4) uygun kemeri uygun boşluğa takın.

Çizim 9:

Gövdelerdeki dört kancayı (18) geçirip mandal yerine oturuncaya kadar bastırın.

Ayaklıkların yüksekliğini ayarlamak için;

- Mandala dışarından bir parmakla (19) basarak diğer elinizle ayaklığı kaldırın ve sonra ayaklığı yerinden çıkarın.
- Ayaklığı istenilen pozisyona yerleştirin.

Koltuğun kullanımı**Çizim 10:**

Koltuğu sadece gidonla sele arasına takın.

Çizim 11:

Orion çocuk bisikletinde emniyet kemerleri dışında, çocuğun taşınrırken aşağı yukarı tehlikeli şekilde oynamasını engelleyen bağlama kelepçesi vardır. Bağlama kelepçesini açmak için düğmeye basın (20). Bağlama kelepçesini duruncaya kadar döndürerek gövdesinden çıkartın

Çizim 12:

Çocuğu koltuğa oturtuktan sonra bağlama kelepçesini, düğme (20) yerine oturuncaya kadar kapatın. Kelepçenin kilitli olduğundan emin olun.

Çizim 13:

Çocuk koltukta oturduğunda, ayaklarını kemeri bağlantıdan (21) geçirerek ve kemeri pim de (22) sabitleyerek güvenceye alın. Çocucğun ayaklarını serbest bırakmak için kemeri pimden dışarı doğru çekin.

Çizim 14:

Bağlama kelepçesi birkaç aylık (7kg -10kg arası) çocuklar için uygundur. Çocuk 10kg dan ağır olunca bağlama kelepçesi çocuğu çok sıkabilir ve kelepçenin çıkarılması gerekebilir. Böylece koltuk maksimum çocuk ağırlığı limiti olan15kg ya kadar kullanılabilir. Bağlama kelepçesini çıkarmak için normal bir tornavidayla baskı yapıp kapağı çıkarın.

Çizim 15:

Bu durumda pim yerinden çıkartılabilir ve kelepçe serbest kalır.

Çizim 16:

Kelepçeden kalan iki boşluğu doldurmak için iki kapakçığı (13) hafif baskı uygulayarak yerleştirin.

Çizim 17:

Bağlama kelepçesini değiştirmek için kapakçıkları (13) çıkarın ve bağlama kelepçesini gerekli vida ve somunu anahtarla (14) sıkarak yerine yerleştirerek

Çizim 18:

Çocuğun boyuna göre kemerleri ayarlayarak emniyet kemerleri-

ni bağlayın. Kemerleri ayarlamak için koçaları kaydırın. Kemerleri açmak için tokenın önünde ve arkasındaki iki düğmeye aynı anda basın.

Bakımı

- 1) Çocuk taşıyıcı koltuğu, pedini ve kemerlerimi sıcak su ve hafif bir deterjanla temizleyiniz. Çözücü, aşındırıcı ya da çürütücü deterjanlar kullanmayınız. Padi açık hava da kurutunuz. Ütülemeyiniz.
- 2) Taşıyıcı tamir ya de bozulan parçaları değiştirme işlemi sadece yetkili servis tarafından yapılmalıdır.

Teknik özellikler

Ürün	OKBABY Model ORION Çocuk Taşıyıcı
Boyut	54x45x33 cm (Yükseklik x Uzunluk x Derinlik)
Ağırlık	2,2 Kg.

Aksesuar Opsiyonları

- Orion çocuk koltuğu yedek bağlama bloğu no. 37664000
- Rüzgar Durdurucu rüzgarlık no. 37210001
Parçalanma ya dayanıklı esnek Lexan polikarbon malzemeden üretilmiştir. Bağlama bloğuyla beraber gelir.
- Rüzgar Durdurucu yedek bağlama bloğu no. 37219999

Uygunluk ve Üretici Bilgileri

EN14344 Avrupa standardına göre üretilmiştir.

Üretici:

OKBABY srl, Via del Lavoro 26, 24060 Telgate (BG) Italy.
+39 035 830004 - okbaby@okbaby.it - www.okbaby.it

自転車用前席幼児座席 OKBABY ORION

取扱説明書を必ずお読みになり、大切に保管し、必要に応じてご確認ください。製品のご使用に当たっては、取扱説明書を良く理解してから正しくご使用ください。

自転車用幼児座席「Orion」を使用する前に、取り付け方をよく理解してください。

製品説明

「Orion」は、自転車のハンドルステムのフレーム外径が32mm～52mmまでのものに対応した自転車用前席幼児座席です。また、生後約9ヶ月以上、もしくは体重が約9gから15kgまでのお子様に最適です。

製品概要

- 1 座席
- 2 シートクッション（面ファスナーで固定）
- 3 シートベルト
- 4 フットレストとフットレスト用ストラップ
- 5 握りガード
- 6 設置用サポートアーム
- 7 設置ブラケット部品
- 8 U字型ボルト2本
- 9 プラスチック被覆2個
- 10 ネジ2個 M6 x 2.0、ボルト、歯付ワッシャー
- 11 アダプタ用滑り止めプラスチック5個セット（多様な自転車フレームに対応）
- 12 座席設置プレート
- 13 プラグ2個、ネジM5 x 5.0、ボルト M5（握りガードを取り外す際）
- 14 六角リングレンチ
- 15 回転ピボット2個
- 16 六角フランジボルト4個 M6
- 17 ネジ隠しプラスチックカバー

安全についての大切な事項

- 1) この自転車用幼児座席は必ず運転者とハンドルの間に設置してください。自転車のハンドルステムにこの説明書に記してあるように固定してください（イラスト10）。ネジを必要以上にきつく締めないでください。時折、ネジの具合をお確かめください。
- 2) 自転車の最大積載質量が合っているかご確認ください。自転車の説明書をよく確認するか、自転車メーカーに直接お問い合わせください。
- 3) 自転車用幼児座席とその部品は、お子様の安全と乗り心地に十分注意を払って設置してください。お子様が前に滑り出ることを防ぐために、背もたれのリクライニングを後方に少し倒してください。

- 4) 自転車用幼児座席を設置後、自転車の各部が設置前と同じように正しく機能しているか確認してください。
- 5) 自転車用幼児座席使用についての法律やきまりを、ご使用になる国によってお確かめください。
- 6) 自転車用前席幼児座席 Orionは、生後9ヶ月以上または体重が最低9kg（最高15kg）の幼児に最適です。走行中にお子様の問題なく一人で座っていることができることが条件となります。
- 7) 最大重量許容をオーバーしないように、お客様の体重を自転車用幼児座席を使用初めに確認し、その後も定期的にお子様の成長に合わせて確認してってください。
- 8) お子様の身体やお子様の洋服の一部が、自転車用幼児座席や自転車の可動部分と接触がないようにご確認ください。また、お子様の手や足が、自転車のタイヤやブレーキと触れないようにご注意ください。
- 9) 自転車の部分や部品（ケーブルやコードの中身がでている、錆びているなど）が、尖っていたり切れやすくなっているとお子様と接触がないかご確認ください。
- 10) お子様と同乗してなくても、安全ベルトなどの部位は、タイヤなど可動している部分に絡まないように長さを調節してください。
- 11) 必ずシートベルトを着用してください。お子様が自転車用幼児座席に正しく座り、シートベルトをしているか確認してください。
- 12) お子様に、安全性の高い洋服を着せ、寒さや雨から守ってください。
- 13) ヘルメットと同時にご使用ください。
- 14) 太陽の熱などで自転車用幼児座席が熱くなっていないか、お子様を乗せる前に確認してください。
- 15) 自転車を自動車などで運搬する場合は、必ず自転車用幼児座席を取り外してください。強い振動や風で商品が傷む原因となり、自転車から外れ、事故につながる恐れがあります。
- 16) 使用前は必ず、自転車用幼児座席が正しく設置されているか、サポートアームを持ち上げるなどして確認してください。自転車用幼児座席がブラケット部品から動いたりするときは、正しく設置されていません。
- 17) 自転車用幼児座席の原材料でありますポリプロピレンは、太陽熱、雨、寒さなどによる老化で従来の性質を失うことがあります。安全にお使いいただいた上、外気にさらされることが多い場合は、新しい自転車用幼児座席に3年毎に取り替えることをお勧めします。

警告

- 1) お子様以外の荷物などを自転車用幼児座席に乗せないでください。
- 2) 自転車用幼児座席を改造しないでください。
- 3) お子様を自転車用幼児座席に乗せて自転車を運転する場合、お子様を乗せていない通常の状態と異なることを認識して下さい。
- 4) 自転車用幼児座席にお子様を乗せたまま、その場を離れないでください。
- 5) 自転車用幼児座席の部品や部分が壊れたり欠けたりした場合の使用はお避けください。
- 6) 自転車用前席幼児座席の設置により、自転車の操縦がしにくくなる場合がありますのでお気をつけてください。ハンドルとハンドルステムの角度が45°以下の場合、ハンドルを換えることをお勧めします。

自転車用幼児座席の組み立てと設置

イラスト1：

幼児座席を裏返して、設置用サポートアーム（6）を差し込んでください。

イラスト2：

シートクッションを持ち上げ、座席の部分の指定の孔に一番短いネジ（10）を差し込んでください。

イラスト3：

設置プレート（12）を座席底から出ているネジ（10）にはめ、六角ボルト2個 M6と歯付ワッシャーで固定してください。

イラスト4：

ネジをゆるく締め、設置用サポートアームを3段階のうちの一位置につけ、ボルトをレンチ（14）で設置が完了するまでしっかり締めてください。最適な締め付けトルクは8Nmです。

イラスト5 5a-5b：

ハンドルステムの外径に合ったアダプタ用滑り止めプラスチック（11）を選んで、設置ブラケット部品（7）に差し込んでください。各アダプタには基準になる外径が表記されています。プラスチック被覆（9）をU字型ボルトにつけてください。イラスト5bを参考に、お持ちの自転車のフレームをお選びください。U字型ボルト（8）の先端を設置ブラケット部品（7）と回転ピボット（15）に差し込み、六角ボルト4個（16）で固定してください。プラスチックカバーで（17）U字型ボルト（8）の先を覆うように設置してください。

イラスト6：

幼児座席を取り上げ、設置用サポートアーム（6）の先を、設置用ブラケットの（7）中に差し込んでください。サポートアームがしっかり差し込まれてロックされているのを確認してください：幼児座席ごと持ち上げた際、

イラスト7：

自転車用幼児座席を取り外す場合は、設置ブラケット部品（7）のブロック解除ボタンを押しながら、自転車用幼児座席を上方にもちあげてください。

イラスト8：

指定の位置に、フットレストの安全ストラップとフットレスト（4）をそれぞれ差し込んでください。

イラスト9：

4つのフック（18）を指定の位置にはめ、カチッとブロック（19）されるのを確認してください。

フットレストの高さ調節：

- ・指でブロック（19）を外側から押し、もう片方の手でフットレストを外してください。
- ・お好みの高さを選んで差し込んでください。

自転車用幼児座席の使用法

イラスト10：

必ず、ハンドルとサドルの間に取り付けてください。

イラスト11：

シートベルトのほかに、お子様が立ち上がりたり動いたりするのを防ぐために、握りガードがついています。握りガードを開ける場合は、リリースボタン（20）を押し、握りガードを完全に開けてください。

イラスト12：

お子様を自転車用幼児座席に座らせ、握りガードを差し込み、リリースボタン（20）がしっかりと閉めてください。握りがブロックされたことを確認して下さい。

イラスト13：

お子様が自転車用幼児座席に座ってから、フットレストに足を固定してください。ストラップを上下フックの部分（21）に通して、ベルトホールに（22）をお好みの位置でロックしてください。お子様の足をフットレストから外すときは、ストラップを外方向上げてベルトホールを（22）から外してください。

イラスト14：

握りガードは、小さいお子様（体重約7kg～10kg）に最適です。

握りガードは、お子様の体重が10kgを超えますと、狭くなることもあるので除去が必要です。

握りガードが取り除かれた状態では、お子様の体重が15kgまでご使用いただけます。

握りガードを取り除くには、通常のドライバーでこの原理を使って握りバー設置ブラケット部分のボタンを外してください。

イラスト15：

これで、設置ブラケット部分が取れ、握りバーを取り除くことができます。

イラスト16：

握りバーが取り除かれてきたスペースにプラグ（13）を差し込み、カチッと音がするまで軽く押ししてください。

イラスト17：

握りバーを再度取り付ける場合は、プラグ（13）を取り、付属のネジ、ボルト、レンチを使って握りバーを取り付けます。

イラスト18：

お子様の身長に合わせてシートベルトの長さを調節してください。シートベルトの長さはアジャスターを動かして調節してください。シートベルトを開けるときは、留め具にある前後2つのボタンを同時に押ししてください。

お手入れと保管

- 1) 自転車用幼児座席、シートクッション、ベルトなどのお手入れは、ぬるま湯に少量の中性洗剤を混ぜたものをお使いください。可燃性、酸性、溶性の洗剤は使わないでください。お手入れの後は、自然乾燥させてください。アイロンはかけないでください。
- 2) 自転車用幼児座席の修理、部品交換などは、認可されたお店で行ってください。

仕様

商品名	自転車用幼児座席 OKBABY mod. ORION
本体寸法	54x45x33cm（幅x奥行きx高さ）
重量	2,2kg



オプション備品

- ・ ORION専用設置ブラケット部品 n.37664000
- ・ 風防 Wind Stop n.37210001

柔軟性があり割れにくい、ポリカルボネート Lexan使用。
取り付け部品付。

- ・ オプションWind Stop専用設置ブラケット部品 n.37219999

規格と生産者

ヨーロッパ標準規格 (EN) に従って製造 EN14344。

生産者:

OKBABY srl Via del Lavoro 26, 24060 Telgate (BG) Italy
+39 035 830004 —okbaby@okbaby.it — www.okbaby.it





- (4) التحقق من أن كل جزء من الدراجة يعمل بالشكل الصحيح ما دام المقعد مركب عليها.
- (5) التحقق من وجود قوانين محتملة في دولتك التي تنظم استخدام مقاعد الدراجات الخاصة في نقل الأولاد.
- (6) المقعد Orion مصمّم لنقل الأولاد ذوي العمر الأدنى بما يقارب 9 أشهر و/أو الوزن الأدنى 9 كغم، حتى الوزن الأقصى 15 كغم. يجب أن تكون بقدره الطفل أن يجلس بشكل مستقل على الأقل لكافة الدورة المراد القيام بها بالدراجة.
- (7) التحقق ابتدائياً ومن ثم من فترة إلى أخرى من أن وزن وحجم الطفل لا تتفوق الحدود القصوى المسموحة من قبل المقعد.
- (8) التحقق من أن الطفل أو جزء من ملابسه لا يمس أجزاء متحركة من المقعد أو الدراجة. العمل على تجنب مس أيدي أو أقدام الطفل للعجلة أو أن تتمسك بين الفرامل.
- (9) التأكد من عدم وجود أجزاء جارحة والتي قد تمس الطفل.
- (10) التأكد من أن الأحزمة الأمنية غير مرتخية وأن لا تمس العناصر المتحركة للدراجة، بشكل خاص مع العجلات، أيضاً في الحالات التي لا يتم بها نقل الطفل.
- (11) إستعمال الأحزمة الأمنية دائماً. التأكد من أن الطفل مربوط بالشكل الصحيح بالأحزمة على المقعد.
- (12) يجب أن يكون الطفل بالمقعد لابس ومحمي من البرد بشكل يزيد عن قائد الدراجة. حماية الطفل من الشتاء.
- (13) من الأفضل تلبس الطفل خوذة وقائية مطابقة.
- (14) التأكد من أن المقعد ليس ساخناً (مثلاً ساخناً بسبب أشعة الشمس) قبل تجليسه الطفل.
- (15) إزالة المقعد في حالات نقل الدراجة بواسطة السيارة. الاضطرابات الهوائية من الممكن أن تسبب الضرر للمقعد أو فصل المقعد عن الدراجة، مع تسبب الحوادث.
- (16) قبل أي استعمال التحقق من أن المقعد مركب بالشكل الصحيح في هيئة التثبيت: بشد ذراع المساندة إلى الأعلى. يجب ألا ينفصل المقعد عن هيئة التثبيت.
- (17) المواد المصنوع منها المقعد (بوليبروبيلين) تفقد بعض ميزاتها الميكانيكية مع عملية الهرم فيما إذا تعرضت لفترة طويلة إلى التأثيرات البيئية (الشمس، الشتاء، الثلج، إلخ). في حالة الاستخدام العادي والتعرض إلى التأثيرات البيئية ننصح بتبديل المقعد بعد ثلاث سنوات.

⚠️ تنبيهات

- (1) **الانتباه:** عدم تحميل حقائب أخرى على المقعد. الحقائب الأخرى المحتملة يجب أن توضع على الجهة العكسية للدراجة بالمقارنة إلى موضع المقعد.
- (2) **الانتباه:** عدم القيام بتعديلات على المقعد.
- (3) **الانتباه:** سواقة الدراجة من الممكن أن تختلف والطفل موجود في المقعد؛ بشكل خاص لما يخص التوازن، عمليات التوجيه وعمليات المنع.
- (4) **الانتباه:** عدم ترك الدراجة أبداً ما دام الطفل موجود في المقعد بدون حراسة.
- (5) **الانتباه:** عدم استخدام المقعد فيما إذا كان أي جزء منه ناقص أو مكسور.
- (6) **الانتباه:** المقعد الأمامي من الممكن أن يخفض من القدرة على مناورة المقود.



مقعد دراجة أمامي للأطفال OKBABY ORION

قراءة الإرشادات والاحتفاظ بها للمرجعة في المستقبل.
مراعاة التنبيهات الأمنية والعمل بموجبها!
التعارف على التركيب والاستخدام، قبل استعمال المقعد Orion.
وصف المنتج

Orion عبارة عن مقعد أمامي للدراجة الذي يتم تركيبه على أنبوب التوجيه لهيكل مع مقطع دائري يقطر ضمن 32 و 52 ملم. Orion ملائم لنقل الأولاد بسن أدنى لما يقارب 9 أشهر و/أو وزن أدنى ذات 9 كغم، وحتى وزن 15 كغم لأقصى حد.
وصف بانورامي للمنتج

- 1 مقعد
- 2 فرش (مثبت بنظام مع فيلكرو)
- 3 أحزمة أمنية
- 4 مساند أقدام مع أحزمة
- 5 مقبض واقي
- 6 ذراع داعم
- 7 عنصر تثبيت
- 8 عدد 2 أجزاء حديدية على شكل U
- 9 عدد 2 غمد من البلاستيك
- 10 عدد 2 براغي M6 x20 و براغي حلقيّة للتثبيت مع حلقات مسننة
- 11 مجموعة بخمس عناصر تخفيض بأقطار مختلفة لهيكل الدراجات
- 12 صفيحة تثبيت على المقعد
- 13 عدد 2 أغطية إغلاق وبراغي M5x50 مع حلقة برغية M5 (عندما يراد إزالة المقبض الواقي)
- 14 مفتاح مسدّس
- 15 عدد 2 محاور دوّارة
- 16 عدد 4 براغي مسدّسة M6 ذات حواف
- 17 عدد 2 تغطيات براغي

معلومات مهمّة خاصة بالأمن

- 1 المقعد Orion يجب أن يتم تركيبه بين المقود والسانق على أنبوب التوجيه للدراجة بالشكل المبين في هذه الإرشادات (صورة رقم 10). تجنّب شد البراغي بشكل مفرط والقيام بتفحص الثبات من فترة إلى أخرى.
- 2 التأكد من أن الدراجة ملائمة لشكل الأتقال الإضافية. التحقق من المعلومات المزودة بالوحدة إلى الدراجة أو طلب المعلومات والنصائح من قبل صانع الدراجة نفسها.
- 3 تركيب المقعد وأجزائه بشكل يمنح الطفل الراحة القصوى والأمن. عندما يكون الطفل في المقعد، يجب أن يكون مسند الظهر منحنى قليلاً إلى الخلف، بشكل يمنع أن ينزلق إلى الأمام.



- الضغط بواسطة أصبع على لسين التثبيت (19) من الخارج برفع مسند القدم بواسطة اليد الأخرى، ومن ثم إخراجها من موضعه.
- إدخال مسند القدم في الموضع المراد.

إستعمال المقعد**صورة رقم 10:**

تركيب المقعد فقط بين المقود والمقعد.

صورة رقم 11:

بالإضافة إلى الأحزمة الأمنية، المقعد Orion مزود لمقبض واقي الذي يمنع الطفل من الوقوف والتحرك بشكل خطير خلال عملية النقل. لفتح المقبض، الضغط على الزر (20) وإخراجه من موضعه بإدارة المقبض حتى نهاية المسار.

صورة رقم 12:

بعد أن تمت عملية تجليس الطفل، إغلاق المقبض حتى الإدخال الكامل للزر (20) في موضعه. التأكد من أن المقبض محكم.

صورة رقم 13:

عندما يكون الطفل جالس في المقعد، المتابعة في عملية التثبيت الأمني للاقدام، بتمرير الحزام تحت الجسر (21) وتثبيته على محور (22) الموضع المراد. لتحرير أقدام الطفل، شد الحزام تجاه الخارج لتحريره من المحور (22).

صورة رقم 14:

مقبض الوقاية ملائم لأطفال بسن بعض شهور (من 7 إلى 10 كغم تقريبا). بعد زيادة وزن الطفل عن 10 كغم، من الممكن أن يضغط مقبض الوقاية على الطفل لذلك تكون من الضروري إزالته. في هذا الشكل، من الممكن استخدام المقعد حتى وزن أقصى للطفل يصل إلى 15 كغم. لإزالة مقبض الوقاية الشد بواسطة مفك عادي حتى تحرير زر تثبيت المحور.

صورة رقم 15:

الآن من الممكن استخراج المحور من القاعدة وتحرير مقبض الوقاية.

صورة رقم 16:

إدخال الغطائين (13) بالضغط الخفيف لإغلاق الفتحات الناتجة عن عدم وجود مقبض الوقاية.

صورة رقم 17:

لإعادة تركيب مقبض الوقاية، إزالة سداتي الاغلاق (13) وإعادة وضع مقبض الوقاية باستخدام البرغي والحلقة البرغية الخاصة مع شدها باستعمال المفتاح المزود (14).

صورة رقم 18:

ربط الطفل بالأحزمة بضبط الطول بموجب حجم الطفل. عملية الضبط تتم بتمرير المشابك بالأحزمة. لتحرير الأحزمة الضغط بشكل متزامن على الزرين (الأمامي والخلفي) الموجودة في هيئة الاغلاق.



7) ينصح بتغيير نوعية المقود في حالة أن زاوية التوجيه لكل جانب تقل عن زاوية 45°.

تركيب وتهينة المقعد للاستخدام

صورة رقم 1:

ما دام المقعد مقلوب، إدخال ذراع الدعم (6).

صورة رقم 2:

بعد القيام برفع الفرش، في منطقة الجلوس، إدخال البرغيين القصيرين بالأكثر (10) في الثقوب المهيئة.

صورة رقم 3:

وضع صفيحة التثبيت (12) بالمحاذاة للبراغي (10) الناتئة من خلال قاع الجلسة. تثبيت الصفيحة بواسطة البرغيين الحلقيين M6 المسدسين مع الحلقة المسننة.

صورة رقم 4:

ما دامت البراغي مرتخية، وضع ذراع الدعم في موضع من ثلاثة المواضع المهيئة، ومن ثم شد الحلقات البرغية بالمفتاح (14) حتى التثبيت التام. بالاكتر هو 8 Nm.

صورة رقم 5 أ - 5 ب:

إختيار التخفيض البلاستيكي (11) الملائم لقطر أنبوب مقود التوجيه للدرجة وإدخاله في مجموعة التثبيت (7). على كل عنصر تخفيض موجود القطر المناسب. تركيب التغطيات (9) على قطع الحديد "U" (8). إختيار واحدة من التركيبات الممكنة بموجب نوع هيكل دراجتكم، بموجب المبين في الصورة 5 ب. إدخال أطراف قطع الحديد "U" (8) في مجموعة التثبيت (7)، في المحاور الدوارة (15) ومن ثم تثبيت الجميع بواسطة 4 البراغي الحلقيّة المسدسة (16). تطبيق الوقيات (17) لتغطية الأجزاء الناتئة عن قطع الحديد "U" (8).

صورة رقم 6:

أخذ المقعد وإدخال أطراف ذراع الدعم (6) في الثقيبين الموجودين على مجموعة التثبيت (7). التحقق من أن ذراع الدعم مدخل بالشكل الصحيح ومحكم من قبل الرقاص الأمني: بشد المقعد تجاه الأعلى، يجب ألا يخرج هذا الأخير عن مجموعة التثبيت. في حالة أن المقعد يتداخل مع المقود أو مع حركة المداوس، العودة إلى الصورة 4 وضبط ذراع الدعم للمقعد بازاحته إلى الأمام أو إلى الخلف بموجب الضرورة.

صورة رقم 7:

لاستخراج المقعد، الضغط باستمرار على الزر المركزي لمجموعة التثبيت (7) وشد المقعد تجاه الأعلى.

صورة رقم 8:

إدخال مساند الأقدام (4) مع الأحزمة الخاصة بها في المواضع المخصصة لها.

صورة رقم 9:

تمرير أربعة الشناكل (18) في المواضع المهيئة والضغط تجاه الأسفل حتى يقفز لسين التثبيت (19).

لضبط مساند الأقدام من جهة الارتفاع:

الصيانة

(1) تنظيف المقعد، الفرش والأحزمة بالماء الفاتر وبمادة تنظيف حيادية. عدم استعمال مواد الاذابة أو مواد التنظيف المسببة للتآكل والكاشطة. ترك الفرش يجف بالهواء. عدم الكي.

(2) تصليحات المقعد وتبديل العناصر المتضررة يجب أن تتم على يد عامل مصرّح.

معلومات تقنية

المنتج
المقاييس 33 x 45 x 54 (ارتفاع x عرض x عمق)
الوزن 2,2 كغم

مقعد دراجات خاص بالأطفال OKBABY نموذج ORION

قطع إضافية اختيارية

- مجموعة تثبيت إضافية للمقعد Orion رقم 37664000
- حاجز وقائي أمامي Wind Stop رقم 37210001
مصنوع من البوليكرينونات Lexan ، مرن وغير قابل للانكسار.
مزود بمجموعة التثبيت.
- مجموعة تثبيت إضافية Wind Stop رقم 37219999

المطابقة والصانع

منتج مطابق للنظام الأوروبي EN14344.

الصانع:

OKBABY srl

Via del Lavoro 26, 24060 Telgate (BG) Italy